

ENERGY®

WWW.ENERGY-SPEAKERS.COM

Connoisseur



OWNER'S MANUAL

IMPORTANT SAFETY INSTRUCTIONS – READ CAREFULLY!

We are proud to welcome you as an owner of ENERGY® Speaker Systems' Connoisseur Series. ENERGY® Speakers are the result of extensive research into accurate sonic reproduction and represent the leading edge in speaker design and performance. The finest components and cabinet materials, combined with sophisticated manufacturing and quality control procedures, ensure many years of exceptional performance and listening pleasure.

Please take time to read all of the instructions contained in this manual to make certain your system is properly installed and set up for optimal sound reproduction. Be sure to unpack your system carefully. Retain the carton and all packing material for future use.

UNPACKING

Using a knife carefully cut the tape to open the package. Fold the carton flaps back and slide the speaker and packaging from the box. When removing the CF-30, CF-50 or CF-70 floorstanding speaker, stand the box upright, cut the tape and slide the speaker from the box. Remove all inner packaging and parts.

CONTENTS:

- 4 - Self adhesive rubber bumpers (CB-5, CB-10, CB-20, CC-5, CC-10 only)
- 1 - High density port plug set

BREAK-IN PROCEDURES

It is VITAL that your new Connoisseur speakers be allowed to break-in properly before you perform any precise set up procedures, system adjustments, and before you play them at higher volume levels. The best method of performing the break-in is to play a full range musical passage at a moderate level as long as possible. Utilizing the repeat function on your CD or DVD player can assist greatly. Optimum sound will not be achieved until approximately 100 hours of playing time. After break-in, the volume level can be increased. Do not play the speakers at high levels until the break-in process has been completed. The transducers need to "loosen up", and until this occurs, damage can result to the transducers.

CONNECTING YOUR SPEAKERS (Diagram 1)

All of the models in the Connoisseur Series have the same high quality gold plated binding post connectors. You should utilize high quality speaker cables, up to 12 gauge (AWG). The Connoisseur Series will accept a variety of connector types including spade lugs, banana jacks, or pin type connectors. The best connector in our opinion is the "Spade lug" as it provides more contact area with the terminal and allows the binding post to be tightened for a secure connection. Audiophiles and novices alike have preferences as to which connector type they favor, speak with your Authorized ENERGY retailer as to which is the best for your audio video System. Rest assured, plain speaker wire is more than acceptable, you can always upgrade your wires and/or connectors later on.

In the case where you wish to use banana type plugs, simply remove the plastic red and black inserts. The plastic insert is a mandatory security measure, as dictated by many local and federal government associations.

To connect your speaker system: Start at one speaker, and connect one channel at a time, starting with the front speakers. Always ensure that the entire A/V system is powered OFF before performing any connections. The positive and negative (red and black) sides of the speaker terminals MUST match the positive and negative (red and black) terminals of the receiver or amplifier. If they do not match, abnormal sound and a lack of bass response will result. After connecting the front speakers, connect the rest of the speakers to their appropriate channels of the receiver or amplifier. The three connection methods and their explanations include:

TRADITIONAL CONNECTION METHOD (Diagram 2)

- 1) Using your choice of speaker wire and termination method, connect the speaker cable (minding the positive and negative polarities), to the lower set of connectors. Ensure the terminals are tight. The gold "shorting straps" that connect the lower and upper connections must remain in place (CF-30, CF-50, CF-70).
- 2) Repeat the procedure for the second speaker.

BI-WIRE METHOD (CF-30, CF-50, CF-70) (Diagram 3)

This method involves using multiple cables and connectors, to access both sets of terminals on the Connoisseur loudspeakers simultaneously. The benefit of bi-wiring is to reduce noise, and reduce the likelihood of grounding problems, as you will have twice the thickness of cable between the amp and speakers as the traditional method would provide. For more details on the benefits of bi-wiring, please discuss this with your authorized ENERGY® retailer.

NOTE: Before starting, remove the gold "shorting straps", which connect the top and bottom set of input terminals. To remove the straps, loosen all of the connectors and pull the straps away from the binding posts. Make sure you put them in a safe place for future use.

- 1) Using your choice of speaker wire and termination method, connect one speaker cable from the amplifier (minding the positive and negative polarities) to the top set of connectors. Ensure the terminals are tight.
- 2) Next, connect the second cable, from the same channel of your amplifier to the lower set of terminals.
- 3) Repeat the procedure for the second speaker.

BI-AMPLIFICATION METHOD (CF-30, CF-50, CF-70) (Diagram 3)

This connection system involves the use of two separate two channel amplifiers to power one set of speakers. The idea is to have one stereo amplifier connected to one speaker, and another identical amplifier powering the second speaker. This is often referred to as "Vertical" Bi-amplification. It is the only method ENERGY® recommends.

NOTE: Before starting, remove the gold "shorting straps", which connect the top and bottom set of input terminals. To remove the straps, loosen all of the connectors and pull the straps away from the binding posts. Make sure you put them in a safe place for future use.

- 1) Using your choice of speaker wire and termination method, connect one speaker cable from the amplifier (minding the positive and negative polarities) to the top set of connectors. Ensure the terminals are tight.
- 2) Next, connect the second cable, from the amplifier's other channel to the bottom set of terminals, again ensuring a tight connection.
- 3) Repeat Steps 1 and 2 for the second speaker using the second amplifier.

POSITIONING AND INSTALLING YOUR SPEAKERS

LEFT AND RIGHT MAIN SPEAKERS (CB-5, CB-10, CB-20, CF-30, CF-50, CF-70)

The main speakers are usually placed in the front of the room, on either side of the TV or video projector. They should be placed a minimum of 6 feet apart, and if the furniture placement allows, keep them at least 12 inches from all walls. To calculate the best placement, measure the distance between the speakers themselves and the listening position. Your distance from the speakers should be roughly 1.5 times the distance the speakers are apart from each other. For example: If the distance between each speaker and the listening position is 9 feet, then the speakers should be 6 feet apart from one another. This will provide excellent stereo separation and imaging for music playback. This is just a starting point, the room's acoustics and furniture placement will vary the placement of the speaker. Use your best judgment and experiment with speaker placement. Slight adjustments can provide significant improvements in performance.

WALL MOUNT OPTIONS (CB-5, CB-10, CB-20, CC-5) (Diagram 4)

These models can be wall mounted using the keyhole or threaded insert on the back. The threaded insert is an imperial 1/4-20 (CB-5, CB-10, CC-5) or 3/8-16 (CB-20) thread and should be compatible with various aftermarket mounting systems.

TABLE/STAND MOUNTING (CB-5, CB-10, CB-20, CC-5, CC-10) (Diagram 5)

When the speaker will be installed on a bookshelf or on a stand, please attach the 4 rubber bumpers to the bottom of the speaker, as this will protect both the mounting surface and the speaker from damage. Simply peel the bumper off its sheet and stick it in place on the bottom of the speaker, one bumper per corner. The rubber bumpers also help decouple the speaker from the bookshelf or stand.

CR-10 (Diagram 7)

The rear speakers can vary greatly in position depending on the room layout, and the furniture placement. The ideal position is either on the side walls, or rear walls.

Side Wall: This position utilizes the ceiling or rear walls of the room to reflect sound and create the "surround" effect.

Rear Wall: This is generally used when the side wall position is not available to you, due to furniture placement or room dimensions. It is also used in a 6.1 or 7.1 surround configuration.

Both mounting positions have their advantages and disadvantages, the position offering the best coverage of the entire room should be chosen. The goal of the surround speakers during movie reproduction is to create an "atmosphere" around you. The rear channel speakers are ideally placed an equal distance from you as compared to the front speakers. But this is not always possible in a home environment. The CR-10 will emit sound from both sides of the speaker, and is best placed where it can use the ceiling and walls to reflect the sound around the listeners. The best mounting position for a 5.1 system is the Side Wall position, as it makes use of the rooms' ceiling, rear walls, and side walls. It will create a lifelike surround effect and make the room sound larger than it is. In this position, try to mount the speaker so that it is beside you or slightly behind you. The height should be above ear level, at approximately 2/3 of the height of the wall. 6 feet off of the ground is typically a good starting point, and the speaker should be 2 feet above your head when seated. These general guidelines should aid in positioning choices.

You can also achieve excellent results in the rear position. Try not to place the speakers directly into a corner. Leave 2 or more feet between the edge of the cabinet and the side wall, so the sound can reflect into the room environment. The rear position is usually chosen when your room will not accommodate the side wall position due to unequal walls, a doorway, or a large opening, etc. It is recommended that the rear center (6.1 system) or dual rear surrounds (7.1) be placed at the same height as the other two rear surround speakers wherever possible.

MOUNTING YOUR CR-10 SPEAKERS (Diagram 8)

NOTE: The CR-10 features a very simple wall mounting system. Careful attention must be made to mount it securely as the speaker is heavy and damage to the product and/or injury could result from improper mounting. **Please follow the directions carefully!**

- 1) Select the mounting position best suited for your room.
- 2) Place the speaker vertically against the wall in the desired mounting location and push firmly on the speaker cabinet to mark the wall. This is where you need to insert the appropriate mounting hardware to securely fasten the speaker. Hardware is not included with the speaker, as building materials vary greatly in different countries, but the recommended screw head size is a #8. Screw length is to be determined by the wall material.
- 3) If you are mounting directly to drywall, please ensure that you use the appropriate anchors, as screws into drywall itself will not provide a secure mount. Insert the anchors AND screws until tight. Try to locate into wall studs wherever possible.

- 4) Hold the speaker vertically and insert the screw head into the large hole. Let the speaker slide down into place.

BI-POLE/DI-POLE SWITCH – CR-10

The Bi-pole/Di-pole Switch allows you to customize the type of sound field the speaker will produce. Note: Regardless of the switches' position, the two tweeters will continue functioning.

- 1) In the "Bi-pole" position the two tweeters are engaged and are operating in phase with each other. The resulting sound field is expansive, and with correct placement, the sound will reflect off of room boundaries to create a large sounding surround field.
- 2) In the "Di-pole" position the tweeters are active, but are wired out of phase from each other. The resulting sound field is even more expansive, and can create an even larger effect than the bi-pole mode.

BI-POLE/DI-POLE SWITCH (CR-10)

Speaker distance from listening position	Switch Position
< 3 ft. (0.91 m)	Bi-Pole
> 3 ft. (0.91 m)	Di-Pole

Note: Always experiment with the controls, and adjust them to your liking. The chart will give you a good starting point, but each room is different, and depending on the CR-10's location, furniture placement and materials in the room, adjustments may be necessary.

FINE TUNING

Before beginning any fine tuning, please ensure all connections are properly made and your speakers have had the chance to break-in for a minimum of 100 hours. This will ensure the proper results are achieved.

Your listening room is the final component of your audio system and will be the difference between mediocre sound and high quality sound. Reflections, which are a part of every recording and music playback, will have a major effect on your system's performance. If your room is too "live", meaning there are many bare surfaces like glass windows, hard floors and thin furnishings, you might find the sound overly bright. If your room is "dead", meaning there is thick pile carpeting, heavy furniture and a lot of wall coverings, you might find the sound lacks dynamic energy. To remedy these issues, small changes to your room should be considered as they generally lead to large improvements in sound quality. Most listening rooms must balance aesthetics and sound, but patience and small adjustments in positioning and settings can pay huge acoustic dividends.

The lower bass frequencies are typically the most influenced by your listening room. If you find the bass in your room to be uneven or exaggerated in certain frequencies, experimenting with placement of the front speakers or their orientation towards the listening position can alleviate some of these issues. The proximity of the speakers to room boundaries, like walls, will also affect the bass frequencies. If you find your system lacks bass, first check your connections to make sure your system is in phase, then experiment with placement. The further from the wall, the less overall bass output your system will have, but the bass will generally be better defined. If you position your speakers too close to a room boundary, the bass will typically be exaggerated and ill-defined. Adjusting your speakers to your room will generate the best results.

If you are experiencing issues with imaging, first ensure your speakers are in phase with each other. If this is the case and imaging is still an issue, moving the speakers closer together or toeing them in slightly (angling them towards the listening position) can aid in this respect.

When installing a surround sound system, all the above holds true. Calibration of your speaker distances, adjusting delays and balancing your levels with an SPL meter are necessary to extract the most out of your system.

CARE OF FINISH

The Connoisseur Series cabinets should be gently cleaned with only a damp cloth and warm water from time to time, in order to remove any dust or fingerprints. Do not use an abrasive cleaner, or any type of ammonia based cleaners, or window type cleaners. To remove the dust from the grille cloth, use the brush attachment on your vacuum cleaner or a slightly dampened sponge or dust free cloth. Do not touch the speaker cones directly or enter them in contact with water or cleaning materials, as this can cause irreparable damage.

IMPORTANTES CONSIGNES DE SÉCURITÉ – LIRE ATTENTIVEMENT!

Nous sommes fiers de vous accueillir en tant que nouveau propriétaire d'un système d'enceintes ENERGY de la série Connoisseur. Les enceintes ENERGY sont le produit d'une recherche extensive destinée à la reproduction précise des ondes sonores. Elles représentent l'avant-garde de la performance et du concept : des composants et matériaux de la plus haute qualité sont combinés à des processus de fabrication et un contrôle de la qualité évolués afin d'assurer des années de performance et d'écoute exceptionnelles.

Veuillez prendre le temps de lire toutes les instructions contenues dans ce manuel afin que votre système soit installé et ajusté pour produire un son de qualité optimale. Faites attention en retirant le système de son emballage, et conservez ce dernier pour usage futur.

DÉBALLAGE DU SYSTÈME

Ouvrez la boîte en coupant doucement le ruban adhésif. Pliez les rabats de carton et glissez l'enceinte et son emballage protecteur hors de la boîte. Lorsque vous déballez une enceinte verticale CF-30, CF-50 or CF-70, placez sa boîte debout, coupez le ruban adhésif et retirez l'enceinte en la glissant. Enlevez tout emballage protecteur et retirez les autres composantes.

CONTENU :

4 butoirs en caoutchouc autoadhésifs (CB-5, CB-10, CB-20, CC-5, CC-10 uniquement)
1 ensemble de fiches à haute densité

PROCÉDURE DE RODAGE

Il est ESSENTIEL que vos nouvelles enceintes Connoisseur soient correctement rodées avant de leur imposer des réglages ou un positionnement précis, ou de les faire jouer à haut volume. La meilleure manière de les roder consiste à jouer un passage musical de pleine gamme à volume moyen, le plus longtemps possible. L'usage de la fonction de répétition sur votre lecteur CD ou DVD vous aidera beaucoup pour cette étape. La qualité optimale du son ne sera pas atteinte avant environ 100 heures de lecture. Après le rodage, vous pourrez augmenter le volume. Ne faites pas jouer vos enceintes à haut volume avant que la procédure de rodage ne soit terminée, car les transducteurs peuvent se briser s'ils n'ont pas eu le temps de se « relâcher ».

BLINDAGE MAGNÉTIQUE

Bien que toutes les enceintes Connoisseur soient blindées, un champ de dispersion peut tout de même exister. Le positionnement de vos enceintes Connoisseur sur ou près de votre téléviseur CRT ne devrait pas causer d'interférence. Pour éliminer une légère décoloration du son, déplacez l'enceinte de quelques centimètres vers l'avant, vers l'arrière, ou plus loin du téléviseur. **NOTA** : les téléviseurs ACL, DLP et au plasma ne causent pas d'interférence magnétique.

RACCORDEMENT DES ENCEINTES (Schéma 1)

Tous les modèles de la série Connoisseur comportent des bornes de connexion de haute qualité plaquées or. Le raccordement de tous les canaux offre donc les mêmes options. Vous devriez utiliser du câblage pour enceintes de haute qualité, d'un calibre allant jusqu'à 12 (AWG). Les enceintes Connoisseur acceptent une variété de connecteurs, tels que : connecteurs de type banane, cosses à fourche ou fiches. Nous estimons que la cosse à fourche est le meilleur connecteur, car sa surface de contact avec la borne est supérieure et permet à la borne d'être serrée pour stabiliser la connexion. Les audiophiles et débutants ont tous leur type de connecteur préféré : communiquez avec votre détaillant ENERGYMD pour savoir lequel est le plus approprié à votre système audiovisuel. Rassurez-vous, du câble ordinaire est un choix bien acceptable : vous pourrez toujours changer de câble ou de connecteurs plus tard.

Dans l'éventualité où vous souhaiteriez utiliser des fiches de type bananes, retirez simplement les bornes rouges et noires en plastique. La borne en plastique constitue une mesure de sécurité obligatoire conforme à de nombreuses agences gouvernementales locales et fédérales.

Le raccordement devrait s'effectuer une enceinte à la fois. Commencez par les enceintes frontales, et raccordez un canal à la fois. Assurez-vous que le système entier soit HORS TENSION avant d'effectuer les connexions. Les bornes positives et négatives (rouges et noires) des enceintes DOIVENT concorder avec les bornes positives et négatives (rouges et noires) du récepteur ou de l'amplificateur. La non-concordance des bornes résultera en l'anormalité du son et des graves amorphes. Après le raccordement des enceintes frontales, procédez au raccordement des autres enceintes à leurs canaux respectifs sur le récepteur ou l'amplificateur. Voici les trois méthodes de raccordement :

MÉTHODE TRADITIONNELLE (Schéma 2)

- 1) En utilisant le câble pour enceintes et les connecteurs de votre choix, raccordez le câble aux bornes inférieures en faisant attention de respecter les polarités. Vérifiez la solidité des bornes. Les cordons de court-circuit or qui relient les bornes supérieures et inférieures doivent demeurer en place (CF-30, CF-50, CF-70).
- 2) Répétez la procédure pour la deuxième enceinte.

MÉTHODE À DEUX CÂBLES (CF-30, CF-50, CF-70) (Schéma 3)

Cette méthode implique l'utilisation de plusieurs câbles et connecteurs pour rejoindre simultanément les deux groupes de bornes sur l'enceinte Connoisseur. La réduction de l'interférence et des problèmes de mise à la terre est l'avantage de la méthode à deux câbles, puisque vous aurez deux fois l'épaisseur normale de câble pour relier l'enceinte à l'amplificateur. Communiquez avec votre détaillant autorisé ENERGYMD pour connaître plus de détails sur les avantages de cette méthode.

NOTA : Avant de procéder au raccordement, enlevez les cordons de court-circuit or qui relient les bornes inférieures aux bornes supérieures : relâchez tous les connecteurs et tirez sur les cordons. Conservez-les pour usage futur.

- 1) En utilisant le câble pour enceintes et les connecteurs de votre choix, raccordez un câble provenant de l'amplificateur aux bornes supérieures en faisant attention de respecter les polarités. Vérifiez la solidité du raccordement.
- 2) Raccordez le second câble provenant du même canal de l'amplificateur vers le groupe de bornes inférieures.
- 3) Répétez la procédure pour la deuxième enceinte.

MÉTHODE DE BI-AMPLIFICATION (CF-30, CF-50, CF-70) (Schéma 3)

Ce système (appelé aussi « Bi-amplification verticale ») implique l'usage de deux amplificateurs séparés comportant chacun deux canaux pour alimenter un groupe d'enceintes. Il s'agit de raccorder un amplificateur stéréophonique à une enceinte, et d'utiliser un amplificateur identique pour alimenter la deuxième enceinte. Cette méthode est la seule recommandée par ENERGY.

NOTA : Avant de procéder au raccordement, enlevez les cordons de court-circuit or qui relient les bornes inférieures aux bornes supérieures : relâchez tous les connecteurs et tirez sur les cordons. Conservez-les pour usage futur.

- 1) En utilisant le câble pour enceintes et les connecteurs de votre choix, raccordez un câble provenant de l'amplificateur aux bornes supérieures en faisant attention de respecter les polarités. Vérifiez la solidité du raccordement.
- 2) Raccordez le second câble provenant de l'autre canal de l'amplificateur vers le groupe de bornes inférieures, en vérifiant la solidité du raccordement.
- 3) Répétez la procédure pour la deuxième enceinte en utilisant le second amplificateur.

EMPLACEMENT ET INSTALLATION DE VOS ENCEINTES

ENCEINTES PRINCIPALES DE DROITE ET DE GAUCHE (CB-5, CB-10, CB-20, CF-30, CF-50, CF-70)

Les enceintes principales sont habituellement placées à l'avant de la pièce, de chaque côté du téléviseur ou du projecteur vidéo. Elles devraient être séparées d'un minimum de 1,8 m, et, si les meubles le permettent, placez-les à 30 cm ou plus des murs. Pour calculer le meilleur emplacement, mesurez la distance entre les enceintes et le point d'écoute. Cette distance devrait correspondre à 1,5 fois la distance séparant les enceintes. Par exemple : si la distance séparant les enceintes de la position d'écoute est de 2,7 m, les enceintes devraient être séparées de 1,8 m afin d'obtenir une séparation stéréophonique et une image adéquates. Cette mesure n'est qu'un point de départ puisque l'acoustique de la pièce et l'emplacement des meubles peuvent faire varier la position des enceintes. Utilisez votre bon jugement et votre expérience : de petits changements peuvent produire de grandes améliorations de performance.

SOLUTIONS DE MONTAGE MURAL (CB-5, CB-10, CB-20, CC-5) (SCHÉMA 4)

Ces modèles peuvent être montés sur un mur à l'aide des trous et des douilles filetées situés à l'arrière. La douille filetée est exprimée en mesure impériale 1/4-20 (CB-5, CB-10, CC-5) ou 3/8-16 (CB-20) et devrait être compatible avec plusieurs systèmes de montage de rechange.

MONTAGE SUR TABLE OU SUR SUPPORT (CB-5, CB-10, CB-20, CC-5, CC-10) (SCHÉMA 5)

Lorsque l'enceinte est installée sur une étagère ou un support, veuillez fixer les 4 butoirs en caoutchouc au bas de celle-ci, car ils permettront de protéger à la fois la surface de montage et l'enceinte de tout dommage. Retirez simplement le butoir de la fiche et placez-le au bas de l'enceinte, en installant un butoir à chaque coin. Les butoirs en caoutchouc permettent également de dissocier l'enceinte de l'étagère ou du support.

INSTALLATION DANS UN MEUBLE (CB-5, CB-10, CB-20, CC-5, CC-10) (Schéma 6)

Lorsque vous installez l'enceinte dans un meuble, veuillez insérer les deux fiches incluses dans les ports situés à l'arrière de l'enceinte. Lorsque l'enceinte est intégrée à un meuble, les ports situés à l'arrière créent une sur-accélération des fréquences basses et doivent être branchés afin d'émettre un son de la meilleure qualité possible. Le plus grand soin doit être porté à l'aménagement du meuble en installant un matériau isolant à l'avant de l'enceinte puisque cela permet d'éviter les problèmes de diffraction. Votre détaillant Energy autorisé peut vous aider à résoudre les problèmes que vous pourriez rencontrer.

CR-10 (Schéma 7)

La position des enceintes arrière peut varier énormément selon la disposition des meubles et la forme de la pièce, mais elles devraient idéalement être placées sur les murs latéraux ou arrière.

Mur latéral : cette configuration s'appuie sur le plafond ou les murs arrière de la pièce pour renvoyer le son et créer l'effet d'ambiophonie.

Mur arrière : L'enceinte est habituellement placée sur un mur arrière quand les murs latéraux ne sont pas disponibles en raison de la disposition des meubles ou des dimensions de la pièce. La position arrière est aussi utilisée dans les configurations à 6,1 ou 7,1 canaux.

Les deux positions de montage ont leurs avantages et inconvénients. Pendant l'écoute d'un film, le rôle des enceintes arrière est de créer une « atmosphère » autour de vous. Privilégiez donc la position qui offre la plus grande couverture de la pièce. La position idéale des enceintes arrière les place à une distance égale de vous, comparativement aux enceintes frontales, malgré que ce ne soit pas toujours possible dans une maison. Le CR-10 émettra des sons à partir des deux côtés de l'enceinte, et il est plus judicieux de l'installer à un endroit où il peut mettre à profit le plafond et les murs pour renvoyer le son vers les personnes qui écoutent. Le mur latéral constitue la meilleure position de montage pour un système 5.1, car il utilise le plafond, les murs arrière et les murs latéraux de la pièce. L'enceinte devrait être placée plus haut que l'oreille, environ aux 2/3 de la hauteur du mur. Une bonne position de départ est à environ 1,8 m du sol. L'enceinte devrait être 60 cm plus haut que vous en position assise. Ces directives générales devraient vous aider à déterminer la bonne position.

Vous pouvez aussi obtenir d'excellents résultats en utilisant l'emplacement arrière. Essayez de ne pas placer l'enceinte directement dans un coin, et laissez 60 cm ou plus d'espace entre le bord du cabinet et le mur latéral pour que le son soit adéquatement reflété. L'emplacement arrière est habituellement préférable lorsque la pièce ne se prête pas à l'utilisation des murs latéraux en raison d'une différence de grandeur, de la présence d'une porte ou d'une grande ouverture, etc. Si possible, il est recommandé que l'enceinte constituant le centre arrière d'un système à 6,1 canaux ou que les deux enceintes ambiophoniques arrière d'un système à 7,1 canaux soient placées à la même hauteur que les deux autres enceintes ambiophoniques arrière.

FIXER VOS ENCEINTES CR-10 (Schéma 8)

NOTA : L'enceinte CR-10 comporte un système de fixation au mur très simple. Vous devrez porter une attention particulière à la solidité du montage puisque l'enceinte est lourde et peut causer des blessures ou être endommagée à la suite d'un montage incorrect. Veuillez suivre les instructions attentivement!

- 1) Choisissez la position de montage adaptée à votre pièce.
- 2) Positionnez l'enceinte verticalement par rapport au mur à l'endroit où vous souhaitez la monter, et appuyez fermement sur le meuble de l'enceinte pour faire une marque dans le mur. Vous devez maintenant insérer les ferrures de fixation appropriées pour attacher l'enceinte solidement. Les ferrures ne sont pas comprises avec l'enceinte étant donné que ces pièces varient considérablement d'un pays à l'autre, mais nous recommandons une tête de vis n° 8. La longueur de la vis dépend du matériau du mur.
- 3) Si vous effectuez le montage directement sur une cloison sèche, veuillez vous assurer que vous utilisez des dispositifs d'ancrage adaptés, puisque les vis installées dans une cloison sèche ne fourniront pas un appui suffisant. Insérez les dispositifs de fixation ET les vis et serrez-les. Essayez de les installer dans les montants de cloison si cela est possible.
- 4) Maintenez l'enceinte en position verticale et insérez la tête de vis dans le gros trou. Faites glisser l'enceinte pour qu'elle se mette en place.

INTERRUPTEUR BI-PÔLES ET DI-PÔLES - CR-10

L'interrupteur bi-pôles et di-pôles vous permet de personnaliser le type de champ acoustique que l'enceinte produit. Remarque : quelle que soit la position de l'interrupteur, les deux haut-parleurs d'aigus continueront de fonctionner.

- 1) En position « bi-pôles », les deux haut-parleurs d'aigus sont activés et fonctionnent en même temps. Par conséquent, le champ acoustique est étendu, et grâce à une bonne configuration, le son est renvoyé d'un bout à l'autre de la pièce de façon à créer un important champ ambiophonique.
- 2) En position « di-pôles », les haut-parleurs d'aigus sont activés, mais ne fonctionnent pas en même temps. Par conséquent, le champ acoustique est encore plus étendu, et cela peut créer un effet encore plus important qu'en mode « bi-pôles ».

INTERRUPTEUR BI-PÔLES ET DI-PÔLES (CR-10)

Distance de l'enceinte par rapport à la position d'écoute	Position de l'interrupteur
< 3 pi. (0,91 m)	Bi-pôle
> 3 pi. (0,91 m)	Di-pôle

Remarque : testez toujours les commandes et réglez-les à votre gré. Ce tableau constitue un bon point de départ, mais chaque pièce étant différente, et selon l'emplacement du CR-10, des meubles et de l'équipement dans la pièce, des réglages peuvent se révéler nécessaires.

RÉGLAGES PRÉCIS

Avant d'effectuer des réglages précis, veuillez vous assurer que toutes les connexions ont été vérifiées et que les enceintes ont été rodées pendant un minimum de 100 heures afin d'assurer l'obtention de bons résultats.

Votre salle d'écoute est la composante définitive de votre système audio. Elle fait toute la différence entre un son médiocre et un son de qualité. La réflexion, partie intégrante de tout enregistrement et de toute séance d'écoute, aura un impact majeur sur la performance de votre système. Si votre pièce comporte trop de surfaces nues telles que fenêtres en verre, planchers durs ou tissus minces, le son vous paraîtra peut-être trop vivant. À l'opposé, si votre pièce comporte du tapis épais, des meubles lourds ou rembourrés et beaucoup d'articles sur les murs, le son vous paraîtra peut-être amorphe. Pour régler ce genre de problème, de légers réaménagements de la pièce sont à prendre en considération, car ils pourraient améliorer de beaucoup la qualité du son. La plupart des salles d'écoute doivent équilibrer l'esthétique et le son : un peu de patience et de petits changements de position et de réglages peuvent offrir un rendement acoustique réellement supérieur.

Les fréquences graves sont habituellement celles qui dépendent le plus de la pièce. Changer l'emplacement des enceintes frontales ou leur orientation vers le point d'écoute permettra d'éliminer les problèmes d'inégalité ou d'exagération des graves à certaines fréquences. La proximité des enceintes aux parois de la salle pourrait aussi altérer les fréquences graves. Si vous trouvez que votre système produit des graves qui manquent de puissance, vérifiez tout d'abord les connexions pour vous assurer que le système est en phase. Modifiez ensuite l'emplacement des enceintes. Plus l'enceinte s'éloignera des parois, moins les graves seront puissantes, mais plus elles seront définies. Si l'enceinte est trop près d'une paroi, les graves seront exagérées et mal définies. Ajustez la position des enceintes à votre salle pour obtenir les meilleurs résultats.

Si votre salle d'écoute crée des problèmes d'image, assurez-vous premièrement que vos enceintes sont en phase : si elles le sont, et qu'il y a toujours problème, il suffit peut-être de rapprocher les enceintes ou de les orienter légèrement plus vers le point d'écoute.

Toutes les recommandations ci-dessus sont à prendre en considération lors de l'installation d'un système ambiophonique. Calibrer les distances relatives aux enceintes, équilibrer les niveaux à l'aide d'un appareil de mesure SPL et ajuster les délais sont toutes des opérations nécessaires pour obtenir une performance maximale.

ENTRETIEN

Les caissons de la série Connoisseur devraient être nettoyés de temps à autre à l'aide d'un chiffon humide et d'eau tiède, afin d'enlever toute trace de doigts et de poussière. N'utilisez pas de nettoyant abrasif, à base d'ammoniaque, ou de nettoyant pour fenêtres. Pour enlever la poussière de la grille, utilisez la brosse de votre aspirateur, une éponge légèrement humide ou un linge exempt de poussière. Ne touchez jamais directement aux cônes : ils ne devraient jamais entrer en contact avec de l'eau ou un produit nettoyant quelconque, car cela pourrait causer des dommages irréparables.

INSTRUCCIONES IMPORTANTES DE SEGURIDAD LÉANSE ATENTAMENTE

Tenemos el orgullo de darle la bienvenida como propietario de un sistema de altavoces ENERGY® de la serie Connoisseur. Los altavoces ENERGY® son el resultado de una amplia investigación en reproducción sonora de precisión y constituyen lo más avanzado en altavoces por su diseño y rendimiento. El empleo de los mejores componentes y materiales para la caja, así como un sofisticado proceso de fabricación y control de calidad, garantizan muchos años de funcionamiento excepcional y de placer al escuchar los altavoces.

Le rogamos leer atentamente las instrucciones de este manual para asegurarse de que su equipo esté debidamente instalado y de que el sonido es reproducido correctamente. Asegúrese de desempacar su sistema con cuidado. Conserve la caja y todo el material de embalaje para su posible utilización futura.

DESEMPAQUE

Corte la cinta cuidadosamente con un cuchillo para abrir el embalaje. Doble hacia atrás las solapas de cartón y deslice el altavoz y el empaque de la caja. Cuando quite el altavoz vertical para el piso CF-30, CF-50 or CF-70, ponga la caja vertical, corte la cinta y deslice el altavoz de la caja. Quite cualquier empaque interior y piezas.

CONTENIDO:

4 topos de goma autoadhesivos (únicamente CB-5, CB-10, CB-20, CC-5 y CC-10)

1 juego de taponos de alta densidad para entradas

PROCEDIMIENTOS INICIAL

IEs SUMAMENTE IMPORTANTE que deje que sus altavoces Connoisseur se ajusten debidamente antes de realizar el proceso de ajuste detallado y ajuste del sistema, y antes de tocar música a alto volumen. El mejor método para rodarlos es hacerlos tocar el mayor tiempo posible una gama completa de un pasaje musical a un nivel moderado. La utilización de la función repetir en su lector de CD o DVD puede ayudarlo considerablemente. El sonido óptimo no se conseguirá hasta no alcanzar aproximadamente 100 horas de tiempo de escucha. Después del rodaje, el nivel de volumen puede aumentarse. No toque los altavoces a niveles altos hasta que no se haya completado el procedimiento inicial. Los transductores necesitan "soltarse", y en lo que esto ocurre, los transductores se pueden dañar.

BLINDAJE MAGNÉTICO

Mientras todos los altavoces de la serie Connoisseur son blindados magnéticamente, aún existen campos magnéticos de dispersión. Colocar sus altavoces Connoisseur en la parte superior o al lado de su televisor de tubo de rayos catódicos no debería causar ninguna interferencia. En el caso en que se experimente alguna decoloración menor, simplemente desplace el altavoz algunas pulgadas hacia adelante o hacia atrás o lejos del televisor, esto resuelve generalmente el problema. Nota: Las pantallas LCD, DLP y Plasma no experimentan interferencia magnética.

CONEXIÓN DE LOS ALTAVOCES (Diagrama 1)

Todos los modelos de la serie de rConnoisseur tienen los mismos conectores de bornes dorados de alta calidad, de esa manera la conexión a cada canal permite las mismas opciones. Usted debe utilizar alambres para altavoces de alta calidad de calibre 12 inclusive (AWG). La serie de altavoces Connoisseur aceptarán una variedad de tipos de conectores incluyendo terminales de horquilla, clavijas banana o conectores de espiga. En nuestra opinión el mejor conector es el terminal de horquilla ya que permite un mayor contacto con el borne y es posible apretarlo a fondo para afianzar la conexión. Tanto los audiófilos como quienes recién comienzan tienen preferencias respecto de los conectores, y por ello es conveniente preguntar a un distribuidor autorizado de sistemas ENERGY qué método es más adecuado para su equipo. Usted puede estar seguro de que un alambre para altavoces ordinario es más que aceptable, más tarde podrá de todos modos perfeccionar tanto el sistema de conector como los cables.

Si desea usar clavijas tipo banana, simplemente quíteles las piezas insertas plásticas de color rojo y negro. Estas piezas se deben colocar obligatoriamente para su seguridad, según lo establecen diversas autoridades locales y federales.

Para conectar su sistema de altavoces: Comience por un altavoz, y conecte un canal a la vez, empezando por los altavoces frontales. Antes de hacer las conexiones asegúrese de que el sistema audiovisual completo está desenchufado. Los polos positivos y negativos (rojo y negro) de los terminales de los altavoces DEBEN coincidir con los terminales positivos y negativos (rojo y negro) del receptor o amplificador. Si no coinciden, se producirá un sonido anormal o habrá pérdida de las bajas frecuencias. Después de la conexión de los altavoces frontales, conecte los otros altavoces en sus canales apropiados del receptor o amplificador. Los tres métodos de conexión y sus explicaciones incluyen:

MÉTODO TRADICIONAL DE CONEXIÓN (Diagrama 2)

- 1) Usando su selección del método de alambrado y terminación del altavoz, conecte un cable de altavoz (teniendo en cuenta las polaridades positiva y negativa), en la parte inferior de los conectores. Asegúrese que los terminales estén bien ajustados. Las correas doradas que conectan con las conexiones inferior y superior deben permanecer en su lugar (CF-30, CF-50, CF-70).
- 2) Repita el procedimiento con el segundo altavoz.

MÉTODO DE BICABLEADO (CF-30, CF-50, CF-70) (Diagrama 3)

Este método requiere el uso de múltiples cables y conectores, para acceder simultáneamente a ambos conjuntos de terminales en los altavoces Connoisseur. El beneficio del bicableado es reducir el ruido y los problemas debido a la falta de puesta a tierra, como se tiene el doble del espesor del cable entre el amperaje y los altavoces como se hace con el método tradicional. Para obtener más detalles sobre los beneficios del bicableado, hable con el distribuidor autorizado de ENERGY®.

NOTA: Antes de comenzar, quite las correas doradas que conectan el conjunto de la parte superior y la parte inferior de los terminales de entrada. Para suprimir la correa, suelte todos los conectores y quite las correas de los puestos con ribetes. Asegúrese de haberlos puestos en un lugar seguro para uso futuro.

- 1) Usando su selección del método de alambrado y terminación del altavoz, conecte un cable de altavoz desde el amplificador (teniendo en cuenta las polaridades positiva y negativa) en la parte superior de los conectores. Asegúrese que los terminales estén bien ajustados.

- 2) Después conecte el segundo alambre, del mismo canal del amplificador al conjunto inferior de terminales.
- 3) Repita el procedimiento con el segundo altavoz.

MÉTODO DE BIAMPLIFICACIÓN (CF-30, CF-50, CF-70) (Diagrama 3)

Este sistema de conexión requiere el uso de dos amplificadores y dos canales separados para alimentar un conjunto de altavoces. La idea es tener un amplificador estereofónico conectado a un altavoz y otro amplificado idéntico alimentado del segundo altavoz. A menudo nos referimos a esto como biamplificación vertical. Es el único método recomendado por ENERGY®.

NOTA: Antes de comenzar, quite las correas doradas que conectan el conjunto de la parte superior y la parte inferior de los terminales de entrada. Para suprimir la correa, suelte todos los conectores y quite las correas de los puestos con ribetes. Asegúrese de haberlos puestos en un lugar seguro para uso futuro.

- 1) Usando su selección del método de alambrado y terminación del altavoz, conecte un cable de altavoz desde el amplificador (teniendo en cuenta las polaridades positiva y negativa) en la parte superior de los conectores. Asegúrese de que los terminales estén bien ajustados.
- 2) Después conecte el segundo alambre, del otro canal del amplificador al conjunto inferior de terminales, asegurando nuevamente una conexión ajustada.
- 3) Repita los pasos 1 y 2 con el segundo altavoz usando el segundo amplificador.

POSICIÓN E INSTALACIÓN DE LOS ALTAVOCES

ALTAVOCES PRINCIPALES, IZQUIERDOS Y DERECHOS (CB-5, CB-10, CB-20, CF-30, CF-50, CF-70)

Los altavoces principales se colocan normalmente en el frente de la habitación, a ambos lados del televisor o del proyector de video. Deben colocarse a una distancia mínima de 6 pies, y si el mobiliario lo permite, manténgalos a por lo menos 12 pulgadas de todas las paredes. Para calcular la mejor colocación, mida la distancia entre los altavoces y la posición de escucha. Su distancia de los altavoces debe ser aproximadamente 1.5 veces la distancia que separa los altavoces. Por ejemplo: Si la distancia entre cada altavoz y la posición de escucha es 9 pies, entonces los altavoces deben estar separados 6 pies entre ellos. Esto ofrecerá una excelente separación del estéreo y una formación de imagen para la repetición de la música. Éste es solamente el punto de inicio, la acústica del cuarto y la colocación del mobiliario variarán la colocación de los altavoces. Use su mejor juicio y experimente con la colocación del altavoz. Pequeños ajustes pueden significar importantes mejoras de rendimiento.

OPCIONES DE INSTALACIÓN EN LA PARED (CB-5, CB-10, CB-20, CC-5) (Diagrama 4)

Estos modelos se pueden montar sobre la pared empleando el agujero antideslizante o la pieza inserta roscada en la parte posterior. La pieza inserta roscada tiene rosca de medida imperial 1/4-20 (CB-5, CB-10, CC-5) o 3/8-16 (CB-20) y debe ser compatible con los sistemas de montaje de otros fabricantes.

INSTALACIÓN SOBRE MESA/BASE (CB-5, CB-10, CB-20, CC-5, CC-10) (Diagrama 5)

Para instalar el altavoz en un librero o en una base, sírvase colocarle los 4 toques de goma a la parte inferior del altavoz para evitar que éste y la superficie de montaje sufran daños. Sencillamente despegue el tope de su lámina protectora y péguelo en su sitio en la parte inferior del altavoz, colocando un tope en cada esquina. Los toques también ayudan a levantar el altavoz de la superficie del librero o de la base.

INSTALACIÓN EN ARMARIOS (CB-5, CB-10, CB-20, CC-5, CC-10) (Diagrama 6)

Cuando instale el altavoz en un armario, introduzca en la parte posterior del altavoz los dos tapones para entradas suministrados. Cuando introduzca el altavoz en el armario, las aberturas posteriores enfatizarán las frecuencias más bajas y deben ser cerradas para disfrutar de un mejor sonido. También se debe recordar rellenar el armario con material de aislamiento hasta que quede al ras del altavoz, para evitar los problemas de difracción. Su vendedor minorista autorizado de productos Energy le puede ayudar con cualquier problema que tenga.

CR-10 (Diagrama 7)

Los altavoces traseros pueden variar mucho de posición dependiendo de la forma del cuarto y de la colocación del mobiliario. La posición ideal es tanto en las paredes laterales como traseras.

Pared lateral: Esta posición aprovecha el techo o las paredes posteriores de la habitación para reflejar el sonido y crear el efecto "envolvente".

Pared trasera: Generalmente se usa cuando la posición de la pared lateral no está disponible, debido a la colocación del mobiliario o a las dimensiones de la habitación. También se usa en una configuración de efecto 6.1 ó 7.1.

Ambas posiciones de montaje tienen sus ventajas y desventajas, se debe elegir la posición que ofrece la mejor cobertura de todo el cuarto. El objetivo del altavoz con efecto ambiental durante la reproducción de una película es crear un "ambiente" alrededor de usted. Los altavoces de canal trasero se colocan idealmente a una distancia igual de usted si se compara con los altavoces frontales. Pero esto no es siempre posible en un ambiente de la casa. El CR-10 emite sonidos por ambos lados del altavoz y la instalación ideal es en lugares donde pueda usar el techo y las paredes para reflejar el sonido alrededor de los que lo escuchan. La mejor posición de montaje para un sistema 5.1 es en la posición de pared lateral, ya que aprovecha el techo y las paredes posteriores y laterales de la habitación. Creará un efecto ambiental natural y hará el sonido de la habitación más grande de lo que es. En esa posición, trate de montar los altavoces de manera que queden al lado suyo o ligeramente detrás de usted. La altura debe estar por encima del nivel del oído, a aproximadamente 2/3 de la altura de la pared. Un buen punto de inicio es típicamente 6 pies por encima del piso, y los altavoces deben estar 2 pies por encima de la cabeza cuando se está sentado. Estas pautas generales pueden ayudar en opciones de posición.

Usted puede también obtener resultados excelentes en la posición trasera. Trate de colocar los altavoces directamente en un rincón. Deje 2 o más pies entre el borde de la caja y la pared lateral, de manera que el sonido pueda reflejarse en el entorno del cuarto. La posición trasera se elige normalmente cuando el cuarto no acomodará la posición de la pared lateral debido a paredes desiguales, una puerta de acceso, o una abertura muy grande, etc. Se recomienda que el centro trasero (sistema 6.1) o envolventes traseras dobles (7.1) se puedan colocar a la misma altura de los otros dos altavoces traseros con efecto ambiental dondequiera que sea posible.

INSTALACIÓN DE LOS ALTAVOCES CR-10 (Diagrama 8)

NOTA: El sistema de montaje mural del CR-10 es muy simple. Se debe tener cuidado para instalarlo firmemente ya que el altavoz es pesado y si no está instalado correctamente puede dañarse o causar heridas a las personas. Por favor, siga estas instrucciones con todo cuidado. Véase el diagrama 13.

- 1) Escoja la ubicación más adecuada para instalar el aparato en su cuarto.
- 2) Coloque el altavoz verticalmente contra la pared en el sitio donde se va a montar, y presione firmemente su mueble contra la pared para marcarla. Allí es donde deberá instalar el herraje de montaje adecuado para fijar bien el altavoz. Con estos altavoces no se suministran herrajes, ya que los materiales de construcción pueden variar mucho de país en país, pero se recomienda usar un tornillo con cabeza No. 8. La longitud del tornillo dependerá del material de la pared.

- 3) Si los está instalando directamente sobre tableros de pirca, asegúrese de usar los anclajes correctos, ya que usar tornillos únicamente no garantizará un montaje seguro. Inserte los anclajes Y los tornillos, y apriételos bien. De ser posible, trate de instalarlos sobre los montantes.
- 4) Sostenga el altavoz en posición vertical e inserte la cabeza del tornillo en el orificio más grande. Deje que el altavoz se deslice hacia abajo hasta que calce en su sitio.

INTERRUPTOR BIPOLAR/DIPOLAR - CR-10

El interruptor bipolar/dipolar le permite ajustar el tipo de campo sonoro que producirá el altavoz. Nota: No obstante la posición del interruptor, los dos altavoces de sonidos agudos ("tweeters") seguirán funcionando.

- 1) En la posición bipolar, los dos altavoces de agudos están activados y funcionarán en fase. El campo sonoro producido es expansivo y, si se colocan de manera correcta, el sonido se refleja en los confines de la habitación para crear un campo envolvente.
- 2) En la posición dipolar, los dos altavoces de agudos están activados, pero ahora funcionan fuera de fase. El campo sonoro es todavía más expansivo y puede crear un efecto mucho mayor que el modo bipolar.

INTERRUPTOR BIPOLAR/DIPOLAR (CR-10)

Distancia entre los altavoces y la posición de escucha	Posición del interruptor
< 3 ft. (0.91 m)	Bipolar
> 3 ft. (0.91 m)	Dipolar

Nota: Siempre experimente con los controles y ajústelos a su gusto. Este cuadro sirve como guía inicial, pero cada habitación es distinta y es posible que deba hacer ajustes según la ubicación de los CR-10, los muebles y los materiales de la habitación.

AJUSTE FINO

Antes de comenzar cualquier ajuste fino, asegúrese que todas las conexiones estén hechas adecuadamente y que los altavoces se rodaron un mínimo de 100 horas. Eso asegurará que se hayan conseguido resultados adecuados.

El cuarto de audición es el componente final de su sistema de audio y hará la diferencia entre sonido mediocre y de alta calidad. Reflexiones, que forman parte de cualquier grabación y repetición de música, tendrán un efecto mayor en el rendimiento del sistema. Si su cuarto es demasiado "vivo", es decir que hay mucha superficie descubierta como ventanas de vidrio, piso duro y muebles delgados, usted encontrará el sonido excesivamente radiante. Si su cuarto es "muerto", es decir que hay alfombra espesa, mobiliario pesado y muchas paredes cubiertas, usted encontrará que al sonido le falta energía dinámica. Para remediar esos problemas, algunos pequeños cambios en el cuarto se deben considerar que conducen a grandes mejorías en la calidad de sonido. La mayoría de los cuartos de audición balancean estética y sonido, pero ajustes pequeños y pacientes en la posición y configuración pueden darnos inmensos dividendos acústicos.

Las frecuencias inferiores bajas son típicamente las más influenciadas en un cuarto de audición. Si usted encuentra que el bajo en su cuarto es desigual o exagerado en ciertas frecuencias, experimente colocando los altavoces frontales o su orientación hacia la posición de escucha para aliviar algunos de esos problemas. La proximidad de los altavoces a los límites del cuarto, como paredes, afectará también las frecuencias bajas. Si usted encuentra que su sistema le faltan los bajos, primero verifique las conexiones para asegurarse que el sistema está en fase, después experimente con la colocación. Mientras más lejos de la pared, menos salida global de bajo tendrá su sistema, pero los bajos estarán mejor definidos. Si usted coloca los altavoces muy cerca de los límites del cuarto, el bajo será típicamente exagerado y mal definido. Ajustar los altavoces al cuarto generará los mejores resultados.

Si usted está experimentando problemas con la formación de imagen, primero asegúrese que los altavoces están en fase entre ellos. Si es el caso y la formación de imagen aún tiene problema, mover los altavoces más cerca entre ellos o ponerlos oblicuamente (dirigiéndolos hacia la posición de escucha) puede ayudar en eso.

Cuando instale un sistema de sonido de efecto ambiental, todo lo anterior es cierto. La calibración de la distancia del altavoz, el ajuste los retrasos y el balanceo de sus niveles con un probador SPL son necesarios para extraer lo mejor de su sistema.

CUIDADO DEL ACABADO

Las cajas de la serie Connoisseur deben limpiarse suavemente con un paño tibio sin pelusa de vez en cuando para eliminar cualquier polvo o impresiones dactilares. No use ningún tipo de limpiador con amoníaco, limpiador de ventanas o producto abrasivo. Para eliminar el polvo del paño de la rejilla, use el cepillo que viene con la aspiradora o una esponja húmeda o un paño libre de polvo. No toque los conos de los altavoces directamente ni los ponga en contacto con agua o materiales de limpieza, eso puede dañarlos irreparablemente.

ISTRUZIONI DI SICUREZZA IMPORTANTI - LEGGERE ATTENTAMENTE!

Siamo fieri di accoglierli come proprietari degli altoparlanti della serie Connoisseur dei Sistemi di Altoparlanti ENERGY®. Gli altoparlanti ENERGY® sono il risultato di ricerca avanzata della riproduzione sonora precisa e sono dei più avanzati per il loro disegno e rendimento. I migliori componenti e materiali per armadietti, combinato con una manifattura sofisticata e procedure di controllo della qualità, garantiscono molti anni di rendimento e resa acustica eccezionali.

Prendete il tempo di leggere tutti gli istruzioni contenute in questo manuale per assicurarvi che il vostro sistema è installato bene e montato per una riproduzione sonora ottimale. Assicuratevi di disimpaccare il vostro sistema attentamente. Conservate il cartone ed i materiali di imballaggio per riutilizzazione futura.

SVUOTAMENTO

Usando un coltello, tagliare il nastro per aprire il pacchetto. Aprire la scatola, piegandola all'indietro e prelevare l'altoparlante e l'imballaggio dalla scatola. Quando rimuove l'altoparlante verticale per il suolo CF-30, CF-50 or CF-70, mettere la scatola dritta, tagliare il nastro e rimuovere l'altoparlante dalla scatola. Rimuovere tutto l'imballaggio interno e l'insieme dei pezzi.

IN DOTAZIONE:

4 - Piedini di gomma autoadesivi (solo CB-5, CB-10, CB-20, CC-5, CC-10)
1 - Set di tappi ad alta densità

PROCEDURE DI RODAGGIO

È VITALE che i vostri altoparlanti Connoisseur nuovi possano essere rodati correttamente prima di conseguire procedure di avvio precise, regolazione del sistema, e prima di utilizzarli a livelli di alto volume. Il migliore metodo di conseguire il rodaggio è di far suonare un gamma completa di registrazioni musicali a volume moderato per il più tempo possibile. Utilizzando la funzione di ripetizione sul suo lettore di CD o DVD può essere molto utile. Il suono ottimale si raggiunge solamente dopo circa 100 ore di durata di ascolto. Dopo il rodaggio, si può aumentare il volume. Non si deve far suonare gli altoparlanti a volume alta finché non sia completato il processo di rodaggio. I trasduttori devono "allentarsi" e finché ciò accade, i trasduttori potranno subire danni.

SCHERMATURA MAGNETICA

Mentre che tutti gli altoparlanti della serie Connoisseur sono magneticamente schermati, è possibile che ci sono lo stesso campi magnetici dispersi. Mettendo gli altoparlanti della serie Connoisseur sopra o a fianco della televisione a tubo catodico non dovrebbe causare interferenza. Nel caso in cui ci sia qualche discolorazione minore, semplicemente spostati l'altoparlante in avanti o all'indietro a qualche pollice lontano dalla televisione, generalmente questo risolve il problema. Nota: I schermi LCD, DLP e Plasma non sono sottoposti a interferenze magnetici.

CONNESSIONE DEGLI ALTOPARLANTI (Diagramma 1)

Tutti i modelli della serie Connoisseur hanno la stessa connessione di serrafilo placcate in oro di alta qualità, quindi la connessione ad ogni canale offre le stesse opzioni.

Dovrebbe utilizzare cavi per altoparlanti di alta qualità, fino a 12 calibri (AWG). La serie Connoisseur accetterà una varietà di tipi di connettori, incluso terminali a molletta, spina a banana, o connettori a tipo di spina. Secondo noi, il miglior tipo di connettore è il "terminale a molletta" poiché prevede più area di contatto con il terminale e permette il serrafilo di essere stretto per una connessione sicura. Sia gli esperti di audio che i principianti hanno preferenze riguardo a che tipo di connessione preferiscono, parli con il suo dettagliante autorizzato di sistema ENERGY® per informarsi quale è il migliore per il suo sistema di audio/video. Le assicuriamo che un cablaggio per altoparlanti semplice è più che accettabile, potrà sempre aggiornare il cablaggio e/o connettori più tardi.

Nell'eventualità si voglia utilizzare il tipo di spina a banana, basta rimuovere gli inserti rossi e neri. Gli inserti di plastica costituiscono una misura di sicurezza obbligatoria, come richiesto da numerose associazioni governative locali e federali.

Per collegare il suo sistema di altoparlante, incominci con un altoparlante, e collegare un canale alla volta, incominciando con gli altoparlanti di fronte. Si assicuri sempre che tutto il sistema audiovisuale sia distaccato prima di fare qualsiasi connessione. I lati positivi e negativi (rosso e nero) dei terminali degli altoparlanti DEVONO corrispondere ai terminali positivi e negativi (rosso e nero) del ricevitore o amplificatore. Se non corrispondono, un suono anormale e la mancanza di risposta dei bassi ne risulterà. Dopo aver collegato gli altoparlanti di fronte, collegare gli altri altoparlanti ai canali appropriati dei ricevitore o amplificatori. I tre metodi di connessione e le loro spiegazioni includono:

MODO DI CONNESSIONE TRADIZIONALE (Diagramma 2)

- 1) Usando la sua scelta di cablaggio e metodo di connessione per altoparlanti, collegare il cablaggio (portando attenzione alle polarità positive e negative) nella parte inferiore dei connettori. Assicurarsi che i terminali sono ben stretti. Le fascette d'oro che collegano la connessione inferiore e superiore devono rimanere in posto (CF-30, CF-50, CF-70).
- 2) Ripetere la procedura per il secondo altoparlante.

METODO DI BI-CABLAGGIO (CF-30, CF-50, CF-70) (Diagramma 3)

Questo metodo richiede l'utilizzazione di multipli cablaggi e connettori per accedere tutti i due gruppi di terminali sugli altoparlanti Connoisseur simultaneamente. Il beneficio del bi-cablaggio è la riduzione del rumore, come pure la riduzione della probabilità di problemi dovuti alla mancanza di messa a terra, siccome lo spessore del cablaggio tra l'ampereaggio e gli altoparlanti sarà il doppio, come previsto nel metodo tradizionale. Per più dettagli sui benefici di bi-cablaggio, parlate con il vostro dettagliante autorizzato di sistema ENERGY®.

NOTA: Prima di incominciare, rimuovere le fascette d'oro che collegano la connessione inferiore e superiore dei terminali d'ingresso. Per togliere le fascette, allentare tutti i connettori e tirare le fascette fuori dai serrafili. Assicurarsi di metterli in un posto sicuro per uso futuro.

- 1) Usando la sua scelta di cablaggio e metodo di connessione, collegare uno cavo per altoparlante dall'amplificatore (portando attenzione alle polarità positive e negative) nella parte superiore dei connettori. Assicurarsi che i terminali sono ben stretti.

- 2) Poi, collegare il secondo cavo, dallo stesso canale del suo amplificatore alla parte inferiore dei terminali.
- 3) Ripetere la stessa procedura per il secondo altoparlante.

METODO DI BI-AMPLIFICAZIONE (CF-30, CF-50, CF-70) Diagramma 3)

Questo sistema di connessione richiede l'utilizzazione di amplificatori a due canali separati per dar potenza ad un insieme di altoparlanti. L'idea è di avere un amplificatore a stereo connesso ad uno altoparlante, e un'altro amplificatore identico per dar potenza al secondo altoparlante. Questo metodo è spesso chiamato una bi-amplificazione "verticale". È l'unico metodo raccomandata da ENERGY®.

NOTA: Prima di incominciare, rimuovere le fascette d'oro che collegano la connessione inferiore e superiore dei terminali di ingresso. Per togliere le fascette, allentare tutti i connettori e tirare le fascette fuori dai serrafili.

Assicurarsi di metterli in un posto sicuro per uso futuro.

- 1) Usando la sua scelta di cablaggio e metodo di connessione, collegare uno cavo per altoparlante dall'amplificatore (portando attenzione alle polarità positive e negative) nella parte superiore dei connettori. Assicurarsi che i terminali sono ben stretti.
- 2) Poi, collegare il secondo cavo dall'altro canale del suo amplificatore alla parte inferiore dei terminali, sempre assicurando che la connessione è ben stretta.
- 3) Ripetere i passi 1 e 2 per il secondo altoparlante utilizzando il secondo amplificatore.

POSIZIONAMENTO E INSTALLAZIONE DEI SUOI ALTOPARLANTI

GLI ALTOPARLANTI PRINCIPALI, SINISTRA E DESTRA (CB-5, CB-10, CB-20, CF-30, CF-50, CF-70)

Gli altoparlanti principali sono generalmente messi nella parte anteriore di una stanza, ad entrambi i fianchi di una televisione o proiettore video. Dovrebbero essere posizionati ad un minimo di 6 piedi a parte, e se il posizionamento dei mobili lo permetta, mantenga gli altoparlanti almeno 12 pollici lontani da tutte le mure. Per calcolare il miglior posizionamento, misurare la distanza tra gli altoparlanti stessi e la posizione d'ascolto. La sua distanza dagli altoparlanti dovrebbe essere circa 1.5 volte la distanza che separa gli altoparlanti. Per esempio: Se la distanza tra ogni altoparlante e la posizione d'ascolto è di 9 piedi, gli altoparlanti dovrebbero poi essere a una distanza di 6 piedi l'una dall'altra. Questo vi procurerà una separazione dello stereo e una formazione di immagini eccellente per la riletta della musica. Questo è solamente un punto d'inizio, l'acustica della stanza ed il posizionamento dei mobili varieranno il posizionamento dell'altoparlante. Usi il suo miglior giudizio e esperimenti con il posizionamento dell'altoparlante. Minori adattamenti potranno procurare miglioramenti significativi di rendimento.

OPZIONI PER IL MONTAGGIO SU PARETE (CB-5, CB-10, CB-20, CC-5) (Diagramma 4)

Questi modelli possono essere montati su parete utilizzando il foro a chiave e l'insero filettato sul retro. L'insero filettato presenta una filettatura imperiale 1/4-20 (CB-5, CB-10, CC-5) o 3/8-16 (CB-20) e dovrebbe essere compatibile con vari sistemi di montaggio dopo-vendita.

MONTAGGIO SU TAVOLO/PIEDISTALLO (CB-5, CB-10, CB-20, CC-5, CC-10) (Diagramma 5)

Quando l'altoparlante viene installato su uno scaffale o un piedistallo, è opportuno attaccare i 4 piedini di gomma sotto l'altoparlante: questa precauzione servirà a proteggere da eventuali danni sia la superficie di montaggio sia l'altoparlante. Basta rimuovere il foglietto copriadesivo sul piedino e attaccare ogni piedino in uno dei quattro angoli sotto l'altoparlante. I piedini di gomma hanno anche la funzione di disaccoppiare l'altoparlante dallo scaffale o dal piedistallo.

INSTALLAZIONE IN ARMADIETTO (CB-5, CB-10, CB-20, CC-5, CC-10) (Diagramma 6)

Quando si installa l'altoparlante in un armadietto, i due tappi vanno inseriti nelle porte sul retro dell'altoparlante. Inserendo l'altoparlante in un armadietto, le porte posteriori danno luogo ad un rimbombo delle frequenze basse e devono pertanto essere tappate per il miglior rendimento sonoro possibile. Bisogna anche riempire l'armadietto con materiale isolante a livello rispetto alla parte anteriore dell'altoparlante: questo aiuterà a evitare problemi di diffrazione. Il vostro rivenditore autorizzato Energy può darvi ulteriore assistenza nel risolvere questo tipo di problemi.

CR-10 (Diagramma 7)

Gli altoparlanti posteriori possono variare molto di posizione dipendente della disposizione generale della stanza ed il posizionamento dei mobili. La posizione ideale è sia sui muri laterali o sui muri posteriori.

Parete Laterale: questa posizione si avvale del soffitto o delle pareti opposte della stanza per riflettere il suono e creare l'effetto "surround".

Muro posteriore: È generalmente utilizzato quando la posizione del muro laterale non vi è disponibile, a causa del posizionamento dei mobili o delle dimensioni della stanza. È utilizzato anche in una configurazione di effetto 6.1 o 7.1.

Entrambi le posizioni di montaggio hanno i loro vantaggi e svantaggi; si dovrebbe scegliere la posizione che offre la migliore copertura per tutta la stanza. L'obiettivo degli altoparlanti dell'effetto ambientale ("surround") durante la riproduzione di una pellicola è di creare un "ambiente" attorno a voi. Gli altoparlanti di canale posteriori sono idealmente messi a una distanza uguale da voi rispetto agli altoparlanti anteriori. Ma questo non è sempre possibile in un ambiente di casa. Il modello CR-10 diffonde il suono da entrambi i lati dell'altoparlante e la sua collocazione ideale è quella in cui si può utilizzare il soffitto o le pareti per riflettere il suono circondando chi ascolta. La posizione di montaggio ideale per il sistema 5.1 è a Parete Laterale poiché si avvale del soffitto, parete opposta e pareti laterali della stanza. Crea un effetto ambientale naturale e il suono nella camera sembrerà più grande di quello che è in realtà. In questa posizione, provi di montare l'altoparlante in modo che sia a fianco a voi o un poco dietro di voi. L'altezza dovrebbe essere al di sopra del livello degli orecchi, approssimativamente a 2/3 dall'altezza delle mura. Un buon punto di principio è 6 piedi dal suolo tipicamente, e l'altoparlante dovrebbe essere a 2 piedi sopra la sua testa quando è seduto(a). Queste linee direttrici generali dovrebbero essere utili per la sua scelta di posizionamento.

Si può anche ottenere risultati eccellenti nella posizione posteriore. Cerci di non mettere gli altoparlanti direttamente in un angolo. Laschi 2 o più piedi tra l'orlo dell'armadietto ed il muro centrale così il suono può riflettere intorno alla stanza. La posizione posteriore è normalmente scelta quando la stanza non accomoda la posizione del muro laterale a causa delle mure disuguali, bordature di porte, oppure un'apertura grande, ecc. È raccomandato che il centro posteriore (sistema 6.1) o posteriore doppio (7.1) sia messo alla stessa altezza degli altri due altoparlanti posteriori con effetti ambientali quando possibile.

MONTAGGIO DEGLI ALTOPARLANTI CR-10 (Diagramma 8)

NOTA: Il sistema di montaggio murale del CR-10 è molto semplice. **Attenzione particolare deve essere portata per montarla con sicurezza poichè l'altoparlante è pesante e un montaggio improprio potrebbe portare danni al prodotto e/o ferrite. Per favore, seguire le istruzioni accuratamente!**

- 1) Selezionare l'ubicazione più adatta per montare l'altoparlante nella sua stanza.
- 2) Collocare l'altoparlante verticalmente contro la parete nella sede di montaggio desiderata e spingere con forza sul corpo dell'altoparlante per lasciare un segno sulla parete. Questa è la posizione in cui bisogna inserire i supporti di montaggio appropriati per fissare bene l'altoparlante. Questi accessori non sono in dotazione con l'altoparlante, poichè i materiali da costruzione variano molto nei diversi paesi. Tuttavia, la dimensione raccomandata della testa della vite è #8. La lunghezza della vite deve essere scelta in base al materiale della parete.
- 3) Se si monta direttamente su cartongesso, bisogna assicurarsi di usare gli ancoraggi appropriati, poichè le viti non fanno buona presa su questo materiale. Avvitare bene gli ancoraggi E le viti. Ove possibile, cercare d'individuare i montanti della parete.
- 4) Sorreggere gli altoparlanti verticalmente e inserire la testa della vite nel foro grande. Lasciare scivolare l'altoparlante verso il basso fino in fondo.

INTERRUTTORE BIPOLARE/DIPOLARE – CR-10

L'interruttore bipolare/dipolare permette la personalizzazione del tipo di campo sonoro prodotto dall'altoparlante. Nota: indipendentemente dalla posizione degli interruttori, i due tweeter continueranno a funzionare.

- 1) In posizione "bipolare" i due tweeter sono inseriti e operano in fase l'uno con l'altro. Il campo sonoro che ne risulta è esteso e, con una giusta collocazione, il suono si rifletterà sulle pareti della stanza creando un ampio campo sonoro surround.
- 2) In posizione "dipolare" i due tweeter sono attivati, ma sono collegati fuori fase l'uno dall'altro. Il campo sonoro che ne risulta è ancora più esteso, e può creare un effetto ancora più ampio rispetto alla modalità bipolare.

INTERRUTTORE BIPOLARE/DIPOLARE (CR-10)

Distanza dell'altoparlante dalla posizione d'ascolto	Posizione dell'interruttore
< 3 ft. (0.91 m)	Bipolare
> 3 ft. (0.91 m)	Dipolare

Nota: si debbono sempre sperimentare posizioni dei comandi diverse per regolarli secondo le vostre preferenze. La tabella servirà da buon punto di partenza, ma va considerato che ogni stanza è differente e, a seconda della posizione del CR-10, quella dei mobili e dei materiali nella stanza, potrebbero essere necessarie ulteriori regolazioni.

SINTONIA FINE

Prima di iniziare qualsiasi sintonia fine, assicurarsi che tutte le connessioni sono ben fatte e che i vostri altoparlanti sono stati rodati per un minimo di 100 ore. Questo assicurerà risultati adeguati.

La sua stanza di ascolto è il componente finale del suo sistema audio e farà la differenza tra un suono mediocre e un suono di alta qualità. Riflessioni, che fanno parte di ogni registrazione e riproduzione di musica, avranno un impatto maggiore sul rendimento del vostro sistema. Se la sua stanza è troppo "viva", cioè ci sono troppe superficie scoperte come finestri in vetro, pavimenti duri e arredamenti fini, potrà trovare che il suono è troppo lucido. Se la sua stanza è "morta", cioè c'è un tappeto vellutato spesso, mobili pesanti e molti rivestimenti murali, potrà trovare che il suono manca di energia dinamica. Per rimediare questi problemi, dovrebbe considerare piccoli cambiamenti alla sua stanza poichè generalmente porteranno grandi miglioramenti alla qualità del suono. La maggioranza delle stanze d'ascolto devono equilibrare l'estetica ed il suono, però la pazienza e piccoli aggiustamenti nel posizionamento e regolazioni potranno dargli immensi dividendi acustici.

Le basse frequenze dei bassi sono tipicamente quelle più influenzate dalla sua stanza di ascolto. Se trova che il basso nella sua stanza è irregolare o esagerato in certi frequenze, sperimentando con il posizionamento degli altoparlanti frontali o l'orientazione verso la posizione d'ascolto potrà attenuare questi problemi. La prossimità degli altoparlanti ai bordi della stanza, come le mura, avrà un effetto sulla frequenza dei bassi. Se il suo sistema manca di bassi, verificare prima le connessioni per assicurarvi che il suo sistema sia in fase, poi esperimenti con il posizionamento. Più lontano è dal muro, meno uscita globale dei bassi avrà il suo sistema, però i bassi saranno definiti meglio generalmente. Se posiziona i suoi altoparlanti troppo vicino a un bordo di stanza, il basso tipicamente sarà esagerato e mal definito. Aggiustando i suoi altoparlanti alla sua stanza porterà i migliori risultati.

Se ha dei problemi con la formazione degli immagini, prima assicurarsi che gli altoparlanti sono in fase l'uno con l'altro. Se questo è il caso e la formazione degli immagini è ancora un problema, mettendo gli altoparlanti più vicino l'uno all'altro o obliquamente un poco (mettendoli ad un angolo verso la posizione d'ascolto) potrà aiutare in questo rispetto.

Quando si installa un sistema di suono di effetto ambientale, tutto qui suddetto è vero. La calibrazione della distanza tra gli altoparlanti, aggiustando i ritardi e equilibrando i suoi livelli con un contatore SPL è necessario per ottenere i migliori risultati dal vostro sistema.

CURA DELLA FINITURA

Gli armadietti della serie Connoisseur dovrebbero essere lavati delicatamente con solamente un stronfinaccio umido e acqua tiepida ogni tanto, per rimuovere la polvere o gli impronti digitali. Non usi un sgrassante abrasivo o qualsiasi tipo di sgrassante a base di ammoniaco o per pulire i vetri. Per togliere la polvere dal stronfinaccio per la griglia, utilizzi la spazzola che viene con l'aspirapolvere oppure una spugna leggermente umida o un stronfinaccio senza polvere. Non tocchi i coni degli altoparlanti direttamente o metterli a contatto con l'acqua o materiali per pulizia poichè potranno causare danni irreparabili.

WICHTIGE SICHERHEITSANWEISUNGEN –SORGFÄLTIG DURCHLESEN!

Wir beglückwünschen Sie zum Erwerb eines ENERGY®-Lautsprechers der neuen Baureihe Connoisseur. ENERGY®-Lautsprecher sind das Ergebnis umfassender Forschungen auf dem Gebiet bester Klangwiedergabe und führender Technologien in Design und Leistung. Hochwertige Komponenten und Materialien sowie modernste Herstellungs- und Qualitätskontrollverfahren gewährleisten viele Jahre außergewöhnlicher Klangleistung und optimalen Hörgenusses.

Bitte nehmen Sie sich die Zeit und lesen Sie die vorliegende Bedienungsanleitung sorgfältig durch, denn nur ein ordnungsgemäß installiertes Lautsprechersystem gewährleistet optimale Klangwiedergabe. Lautsprecher vorsichtig aus der Verpackung entnehmen. Karton und sonstiges Verpackungsmaterial für zukünftigen Gebrauch aufbewahren.

AUSPACKEN

Zum Öffnen der Verpackung den Klebstreifen vorsichtig mit einem Messer durchschneiden. Die Kartonflügel zur Seite klappen und den Lautsprecher samt Verpackungsmaterial aus dem Karton ziehen. Zum Auspacken des Standlautsprechers CF-30, CF-50 or CF-70 den Karton aufrecht auf den Boden stellen, das Klebeband durchschneiden und den Lautsprecher aus dem Karton ziehen. Das gesamte Verpackungsmaterial sowie sämtliche Komponenten aus dem Karton nehmen.

INHALT:

- 4 - Selbstklebende GummifüÙe (nur CB-5, CB-10, CB-20, CC-5, CC-10)
- 1 - Hochverdichtete Anschlussstopfen

EINSPIELEN DER LAUTSPRECHER

Es ist UNBEDINGT ERFORDERLICH, dass Sie Ihre Connoisseur Lautsprecher ordnungsgemäß einspielen („einbrennen“), bevor Sie die genaue Platzierung oder Einstellungen am System vornehmen und bevor Sie die Lautsprecher mit höherer Lautstärke betreiben! Die beste Vorgehensweise zum Einspielen ist die möglichst häufige Wiederholung eines Musikstücks, das den gesamten Frequenz- und Dynamikbereich abdeckt. Dabei kann Ihnen die Wiederholungsfunktion Ihres CD- bzw. DVD-Players gute Dienste leisten. Die optimale Klangleistung wird erst nach einer Betriebszeit von circa 100 Stunden erreicht. Nach Abschluss der Einspielphase dürfen Sie die Lautstärke erhöhen. Es ist nicht zulässig, die Lautsprecher vor Abschluss der Einspielphase bei hohem Pegel zu betreiben! Die Lautsprecherchassis müssen erst „geschmeidig“ werden - bevor dies erfolgt ist, kann es durch hohe Pegel zu Beschädigungen an den Chassis kommen.

MAGNETISCHE ABSCHIRMUNG

Zwar sind alle Connoisseur Lautsprecher magnetisch abgeschirmt, es können jedoch trotzdem noch magnetische Streufelder vorhanden sein. Wenn Sie Ihre Connoisseur Lautsprecher auf oder neben einem herkömmlichen Röhrenfernseher aufstellen, sollten keinerlei Interferenzen auftreten. Sofern eine leichte Verfärbung auftritt, bewegen Sie den Lautsprecher einfach einige Zentimeter vor oder zurück bzw. weg vom Fernseher. In der Regel lässt sich das Problem auf diese Weise abstellen. Hinweis: Bei LCD-, DLP- und Plasma-Fernsehern können dank ihrer Konstruktion keine Störungen durch magnetische Interferenz auftreten.

ANSCHLUSS DER LAUTSPRECHER (Darstellung 1)

Alle Modelle der Baureihe Connoisseur haben die gleichen hochwertigen Apparateklemmen mit vergoldeter Kontaktführung. Für den Anschluss der verschiedenen Kanäle bestehen somit die gleichen Optionen.

Für den Anschluss der Connoisseur Lautsprecher können hochwertige Lautsprecherkabel bis Größe 12 sowie eine Vielfalt von Steckertypen wie Gabelschuh-Sets, Bananenstecker oder Stiftstecker benutzt werden. Unserer Meinung nach ist der beste Anschluss ein Gabelschuh-Set, da es eine größere Kontaktfläche mit den Klemmen bietet und ein festes Anziehen ermöglicht. Egal ob Audiophiler oder Neuling - die meisten Hörer haben ihre persönlichen Vorlieben in Bezug auf den besten Steckertyp. Am besten erkundigen Sie sich bei einem offiziellen ENERGY® Vertragshändler nach der besten Lösung für Ihre Audio-Video-Anlage. Sie können indes beruhigt sein: Auch ein einfaches Lautsprecherkabel erfüllt durchaus seinen Zweck, und u einem späteren Zeitpunkt können Sie sich immer noch ein Kabel und / oder Stecker höherer Qualität anschaffen.

Falls Sie Bananenstecker verwenden möchten, entfernen Sie einfach die roten und schwarzen Einsätze. Die Kunststoffeinsätze dienen als obligatorische Sicherheitsmaßnahme, wie sie von vielen örtlichen und bundesstaatlichen Regierungsverbänden vorgeschrieben wird.

So schließen Sie Ihr Lautsprechersystem an: Beginnen Sie mit einem Frontlautsprecher und schließen Sie einen Kanal nach dem anderen an. Vergewissern Sie sich vor dem Herstellen der Anschlüsse stets, dass Ihre A/V-Anlage komplett ausgeschaltet ist. Achten Sie UNBEDINGT darauf, dass die positiven (roten) und negativen (schwarzen) Kontakte der Lautsprecheranschlüsse mit den positiven (roten) und negativen (schwarzen) Klemmen des Receivers bzw. Verstärkers verbunden werden. Ein Vertauschen der Pole hat ein unnatürliches Klangbild und eine verminderte Wiedergabe der Bässe zur Folge. Nach Anschließen der Frontlautsprecher können dann die restlichen Lautsprecher mit den jeweiligen Kanälen des Receivers bzw. Verstärkers verbunden werden. Es gibt drei verschiedene Anschlussmöglichkeiten, die im Folgenden kurz erläutert werden:

HERKÖMMLICHER ANSCHLUSS (Darstellung 2)

- 1) Verwenden Sie Lautsprecherkabel und Stecker Ihrer Wahl und schließen Sie das Lautsprecherkabel (unter Beachtung der Polarität!) an die unteren Klemmen an. Ziehen Sie die Kontakte ordnungsgemäß fest. Die goldenen Kabelbrücken zwischen den unteren und den oberen Klemmen müssen dabei an Ort und Stelle belassen werden (CF-30, CF-50, CF-70).
- 2) Wiederholen Sie den Vorgang für den zweiten Lautsprecher.

BI-WIRING ANSCHLUSS (CF-30, CF-50, CF-70) (Darstellung 3)

Bei dieser Methode werden zwei Kabel- und Steckersätze verwendet, um die unteren und oberen Klemmen der Connoisseur Lautsprecher separat anzusteuern. Bi-Wiring verringert Störgeräusche und etwaige Erdungsprobleme, da zwischen Verstärker und Lautsprechern im Vergleich zur herkömmlichen Anschlussweise der doppelte Kabelquerschnitt zur Verfügung steht. Weitere Einzelheiten zu den Vorzügen von Bi-Wiring besprechen Sie bitte mit Ihrem offiziellen ENERGY® Vertragshändler.

HINWEIS: Bevor Sie beginnen, entfernen Sie die goldenen Kabelbrücken zwischen den unteren und den oberen Eingangsklemmen. Zum Entfernen der Kabelbrücken lösen Sie sämtliche Verbindungen und ziehen Sie die Kabelbrücken aus den Anschlussklemmen. Bewahren Sie die Kabelbrücken an einem sicheren Ort auf, denn zu einem späteren Zeitpunkt könnten sie wieder benötigt werden.

- 1) Verwenden Sie Lautsprecherkabel und Stecker ihrer Wahl und schließen Sie ein vom Verstärker kommendes Lautsprecherkabel (unter Beachtung der Polarität!) an die oberen Klemmen an. Ziehen Sie die Kontakte ordnungsgemäß fest.
- 2) Schließen Sie dann das zweite, vom gleichen Kanal Ihres Verstärkers kommende Kabel an die unteren Klemmen an.
- 3) Wiederholen Sie den Vorgang für den zweiten Lautsprecher.

„BI-AMPING“ ANSCHLUSS (CF-30, CF-50, CF-70) (Darstellung 3)

Bei dieser Anschlussweise werden zwei separate Zwei-Kanal-Verstärker eingesetzt: Der eine Lautsprecher wird durch den einen Stereo-Verstärker angesteuert und der zweite Lautsprecher durch den zweiten, identischen Verstärker. Dieses Verfahren wird häufig als „vertikales Bi-Amping“ bezeichnet. Nur diese Methode wird von ENERGY® empfohlen.

HINWEIS: Bevor Sie beginnen, entfernen Sie die goldenen Kabelbrücken zwischen den unteren und den oberen Eingangsklemmen. Zum Entfernen der Kabelbrücken lösen Sie sämtliche Verbindungen und ziehen Sie die Kabelbrücken aus den Anschlussklemmen. Bewahren Sie die Kabelbrücken an einem sicheren Ort auf, denn zu einem späteren Zeitpunkt könnten sie wieder benötigt werden.

- 1) Verwenden Sie Lautsprecherkabel und Stecker ihrer Wahl und schließen Sie ein vom Verstärker kommendes Lautsprecherkabel (unter Beachtung der Polarität!) an die oberen Klemmen an. Ziehen Sie die Kontakte ordnungsgemäß fest.
- 2) Schließen Sie dann das zweite, vom anderen Kanal des Verstärkers kommende Kabel an die unteren Klemmen an und ziehen Sie auch hier die Kontakte ordnungsgemäß fest.
- 3) Wiederholen Sie nun Schritt 1 und 2 für den zweiten Lautsprecher, mit vom zweiten Verstärker kommenden Kabeln.

PLATZIEREN DER LAUTSPRECHER

LINKE UND RECHTE HAUPTLAUTSPRECHER (CB-5, CB-10, CB-20, CF-30, CF-50, CF-70)

In der Regel werden die Hauptlautsprecher im vorderen Teil des Raumes zu beiden Seiten des Fernsehers bzw. des vom Beamer projizierten Bildes aufgestellt. Sie sollten mindestens 2 Meter voneinander entfernt platziert werden und - sofern es der Standort des vorhandenen Mobiliars zulässt - mindestens 30 cm von sämtlichen Wänden stehen. Zur Bestimmung des besten Standortes muss der Abstand zwischen den Lautsprechern selbst sowie zwischen den Lautsprechern und der Hörposition gemessen werden. Der Abstand der Boxen zum Hörer sollte ungefähr 1,5 Mal so groß wie der zwischen den beiden Boxen sein. Beispiel: Beträgt die Entfernung zwischen Lautsprechern und Hörposition 3 m, sollten die Boxen in einem Abstand von 2 m zueinander aufgestellt werden. Dies gewährleistet ausgezeichnete Musikwiedergabe in Bezug auf Kanaltrennung und Stereoeffekt. Vorstehende Angaben sind indes nur ein Anhaltspunkt, denn das Platzieren der Lautsprecher ist je nach akustischen Bedingungen des Raumes und Standort des vorhandenen Mobiliars verschieden. Vertrauen Sie Ihrem eigenen Urteilsvermögen und experimentieren Sie mit verschiedenen Standorten für die Boxen. Oft führen schon geringfügige Veränderungen zu einer erheblichen Verbesserung der Klangleistung.

BEFESTIGUNG AN DER WAND (CB-5, CB-10, CB-20, CC-5) (Darstellung 4)

Diese Modelle können an der Wand mithilfe des Schlüssellochs bzw. Gewindeeinsatzes an der Rückseite befestigt werden. Die Gewindeeinsätze entsprechen einer empirischen Gewindegröße von 1/4-20 (CB-5, CB-10, CC-5) bzw. 3/8-16 (CB-20) und sollten mit verschiedenen, zusätzlich auf dem Markt erhältlichen Befestigungssystemen kompatibel sein.

AUFSTELLUNG AUF EINEM TISCH ODER STÄNDER (CB-5, CB-10, CB-20, CC-5, CC-10) (Darstellung 5)

Möchten Sie den Lautsprecher auf ein Regal oder einen Ständer stellen, bringen Sie bitte die 4 Gummifüße am Boden des Lautsprechers an, damit sowohl die Standfläche als auch der Lautsprecher vor Beschädigungen geschützt werden. Ziehen Sie einfach den Schutzstreifen an den Gummifüßen ab und bringen Sie sie am Boden des Lautsprechers an, und zwar ein Gummifuß pro Ecke. Die Gummifüße helfen außerdem dabei, den Lautsprecher vom Regal bzw. Ständer zu entkoppeln.

SCHRANKINSTALLATION (CB-5, CB-10, CB-20, CC-5, CC-10) (Darstellung 6)

Falls der Lautsprecher in einen Schrank gestellt werden soll, stecken Sie bitte die beiden beigefügten Anschlussstopfen in die Anschlüsse an der Rückseite des Lautsprechers. Wenn sich der Lautsprecher in einem Schrank befindet, lösen die hinteren Anschlüsse eine Überbetonung der Niederfrequenzen aus. Somit müssen die Anschlüsse verschlossen werden, um den bestmöglichen Klang erreichen zu können. Zusätzlich sollten Sie sorgsam beim Einsetzen des Lautsprechers in den Schrank vorgehen. Die Vorderseite des Lautsprechers sollte bündig mit dem Schrank abschließen. Des Weiteren sollte eine Dämmung angebracht werden, da dadurch eventuell auftretende Diffraktionsprobleme vermieden werden können. Ihr offizieller Energy Vertragshändler kann Ihnen bei etwaigen Problemen behilflich sein.

CR-10 (Darstellung 7)

Die genaue Position der hinteren Lautsprecher („Surround-Lautsprecher“) ist sehr unterschiedlich je nach Raumaufteilung und Standort des vorhandenen Mobiliars. Idealerweise sollten sie an einer Seiten- oder Rückwand aufgestellt werden.

Seitenwand: Diese Position verwendet die Zimmerdecke bzw. hinteren Wände eines Raumes, um den Klang zu reflektieren und den „Surround“-Effekt zu schaffen.

Standort an einer Rückwand: Diese Position sollte immer dann gewählt werden, wenn aus Gründen der Raumaufteilung oder des Standortes des Mobiliars die Platzierung an einer Seitenwand nicht möglich ist. Sie wird auch bei 6.1 oder 7.1 Surround-Konfigurationen verwendet.

Da beide Standorte ihre Vor- und Nachteile haben, sollte die Position gewählt werden, die ein Maximum an Raumbeschallung bietet. Ziel der Surround-Lautsprecher während der Wiedergabe eines Films ist es, um Sie herum „Atmosphäre“ zu erzeugen. Die Surround-Lautsprecher werden idealerweise im gleichen Abstand zu Ihnen platziert wie die vorderen Lautsprecher. In Wohnbereichen ist das jedoch nicht immer möglich. Der CR-10 überträgt den Klang von beiden Seiten des Lautsprechers aus und ist am besten positioniert, wenn er sowohl die Decke als auch Wände verwenden kann, um den Klang zu reflektieren. Die optimalste Befestigungsposition für ein 5.1 System ist die Seitenwandposition, da hierbei sowohl die Decke als auch die hinteren und seitlichen Wände eines Raumes genutzt werden können. Damit lässt sich ein lebensechter Surround-Effekt erzielen, und der Raum klingt größer als er ist. Versuchen Sie bei dieser Platzierung den Lautsprecher so zu montieren, dass er sich neben oder knapp hinter Ihnen befindet. Was die Höhe anbelangt, so sollte diese oberhalb des Ohrniveaus liegen, bei circa 2/3 der Raumhöhe. Circa 1,80 über dem Boden ist in der Regel ein guter Ausgangspunkt, wenn Sie sitzen, sollte der Lautsprecher sich circa 60 cm oberhalb Ihres Kopfes befinden. Diese allgemeinen Richtlinien sind als Hilfestellung für die Platzierung zu verstehen.

Auch an der Rückwand können Sie eine ausgezeichnete Klangleistung erzielen. Platzieren Sie die Lautsprecher nach Möglichkeit nicht direkt in einer Ecke. Lassen Sie zwischen Gehäuse und Seitenwand mindestens 60 cm Abstand, damit der Klang in den Raum reflektiert werden kann. Die Position an der Rückwand sollte immer dann gewählt werden, wenn aus Gründen der Raumaufteilung (Wandvorsprünge, große Öffnungen, Türen usw.) die Platzierung an einer Seitenwand nicht möglich ist. Soweit irgend möglich

sollten der hintere Mittelkanal-Lautsprecher (6.1 System) bzw. die beiden zusätzlichen hinteren Surround-Lautsprecher (7.1) auf der gleichen Höhe platziert werden wie die beiden anderen hinteren Surround-Lautsprecher.

MONTAGE DER CR-10 LAUTSPRECHER (Darstellung 8)

HINWEIS: Für den CR-10 ist eine besonders benutzerfreundlichen Wandbefestigung erhältlich. Bei der Montage müssen Sie mit größter Sorgfalt vorgehen, da der Lautsprecher ein erhebliches Gewicht aufweist und es bei unsachgemäßer Anbringung zu Schäden am Produkt und / oder zu Verletzungen kommen könnte. Die Anleitung muss daher strikt befolgt werden!

- 1) Wählen Sie den für Ihren Raum optimalen Anbringungsort.
- 2) Halten Sie den Lautsprecher an der gewünschten Position vertikal zur Wand und drücken Sie das Lautsprechergehäuse fest an, um die Wand zu markieren. An dieser Stelle benötigen Sie das richtige Befestigungszubehör, um den Lautsprecher sicher befestigen zu können. Das Zubehör ist nicht inklusive des Lautsprechers, da Baumaterialien in verschiedenen Ländern stark variieren, jedoch empfiehlt sich eine Schraubenkopfgroße Nr. 8. Die Länge der Schrauben richtet sich nach dem Material der Wand.
- 3) Falls Sie eine Befestigung auf Gipskarton beabsichtigen, stellen Sie bitte sicher, dass Sie geeignete Dübel verwenden, da Schrauben allein in Gipskarton keinen sicheren Halt bieten. Bringen Sie die Schrauben UND Dübel fest an. Wenn möglich, versuchen Sie bitte stets einen Wandpfosten zur Befestigung zu finden.
- 4) Halten Sie den Lautsprecher vertikal und stecken Sie den Schraubenkopf in das große Loch. Schieben Sie den Lautsprecher nun nach unten, bis er richtig sitzt.

BI-POLE/DI-POLE SCHALTER – CR-10

Mit dem Bi-pole/Di-pole Schalter können Sie die Art des vom Lautsprecher erzeugten Klangfeldes individuell einstellen. Hinweis: Die zwei Hochtonlautsprecher funktionieren stets, ungeachtet der Position des Schalters.

- 1) In „Bi-pole“ Position sind die Hochtonlautsprecher aktiviert und arbeiten gleichphasig zueinander. Das daraus resultierende Klangfeld ist weitreichend, und in der richtigen Position reflektiert sich der Klang an den Abgrenzungen des Raumes, um ein größeres Surround-Klangfeld erzeugen zu können.
- 2) In „Di-pole“ Position sind die Hochtonlautsprecher zwar aktiv, jedoch nicht gleichphasig zueinander. Das daraus resultierende Klangfeld ist weitreichend und kann sogar noch einen größeren Effekt als der bi-pole Modus schaffen.

BI-POLE/DI-POLE SCHALTER – CR-10

Entfernung des Lautsprechers zur Position des Hörers	Schalterposition
< 3 Fuß (0,91 m)	Bi-Pole
> 3 Fuß (0,91 m)	Di-Pole

Hinweis: Experimentieren Sie mit der Steuerung, um sie Ihren Wünschen anzupassen. Die Tabelle zeigt Ihnen einen Anhaltspunkt, jedoch ist jeder Raum anders und je nach Position oder Installation des CR-10 sowie Materialien im Raum können die Einstellungen variieren.

FEINABSTIMMUNG

Bevor Sie sich an die Feinabstimmung machen, sollten Sie sich vergewissern, dass sämtliche Verbindungen ordnungsgemäß hergestellt sind und dass Ihre Lautsprecher mindestens 100 Stunden lang eingespielt worden sind. Nur so sind optimale Ergebnisse gewährleistet.

Der Aufstellungsraum bildet den „Schlussstein“ Ihres Audiosystems und entscheidet darüber, ob Sie mittelmäßigen oder wirklich hochwertigen Klang erzielen. Reflexionen sind Bestandteil jeder Aufnahme und jeder Wiedergabe von Musik. Sie haben einen wesentlichen Anteil an der Klangleistung Ihres Systems. Wenn Ihr Raum zu „hart“ ist - d.h. viele glatte Flächen wie Fensterscheiben, harte Böden, spärliche Möblierung usw. aufweist - dann klingt Ihre Anlage möglicherweise zu hell. Wenn Ihr Raum dagegen zu „weich“ ist - d.h. dicke Teppiche, schwere Möbel und dicht behangene Wände - dann fehlt es dem Klang möglicherweise an Dynamik und Energie. Um hier Abhilfe zu schaffen, sollten Sie kleine Änderungen an Ihrer Raumausstattung in Betracht ziehen, da diese in der Regel erhebliche Verbesserungen der Klangqualität bringen. In den meisten Räumen muss die Balance zwischen allgemeiner Ästhetik und Klangqualität gewahrt werden - doch mit Geduld und kleinen Anpassungen bei Platzierung und Einstellungen lassen sich oft erhebliche Klangsteigerungen erzielen.

Die tiefen Bässe sind in der Regel der stärksten Beeinflussung durch die Raumgegebenheiten ausgesetzt. Wenn Sie feststellen, dass die Bässe in Ihrem Raum ungleichmäßig oder bei bestimmten Frequenzen übermäßig verstärkt klingen, sollten Sie mit der Platzierung der vorderen Lautsprecher sowie mit deren Ausrichtung auf die Hörposition experimentieren. Auch die Nähe der Lautsprecher zu den Raumbegrenzungen (Wänden usw.) wirkt sich auf die Bässe aus. Wenn Sie die Bässe zu schwach finden, überprüfen Sie zunächst die Verbindungen, um sich zu vergewissern, dass Ihre Anlage phasengleich arbeitet, und experimentieren Sie anschließend mit der Platzierung. Je größer der Abstand zur Wand, desto geringer wird die Gesamtbassleistung Ihres Systems ausfallen, doch desto klarer definiert werden die Bässe klingen. Wenn Sie Ihre Lautsprecher zu nahe an der Wand platzieren, klingen die Bässe in der Regel übermäßig verstärkt und schlecht definiert. Die optimalen Ergebnisse erzielen Sie, wenn Sie Ihre Lautsprecher auf Ihren Raum abstimmen.

Wenn Schwierigkeiten mit der Raumtreue der Wiedergabe auftreten, sollten Sie sich als erstes vergewissern, dass Ihre Lautsprecher zueinander phasengleich arbeiten. Wenn das der Fall ist und die Raumtreue der Wiedergabe noch immer Probleme bereitet, verringern Sie den Abstand zwischen den Lautsprechern oder nehmen Sie eine leichte Neigung der Lautsprecher auf die Hörposition vor.

Alle oben genannten Aspekte gelten auch für Platzierung und Einstellung eines Surround-Systems. Um das Optimum aus Ihrer Anlage herauszuholen, müssen die Lautsprecherabstände entsprechend angepasst sowie die Verzögerungen und Pegel mit einem SPL-Messgerät eingestellt werden.

PFLEGE DER BOXEN

Die Gehäuse der Baureihe Connoisseur sollten von Zeit zu Zeit mit einem feuchten Lappen und warmem Wasser abgewischt werden, um Staub und Fingerabdrücke zu entfernen. Auf keinen Fall dürfen Reinigungs-, Scheuer- oder Fensterputzmittel verwendet werden! Zum Entfernen von Staub von der Gitterbespannung verwenden Sie den Bürstenaufsatz Ihres Staubsaugers, einen ganz leicht befeuchteten Schwamm oder einen staubfreien Lappen. Unter keinen Umständen dürfen Sie die Lautsprechermembranen direkt berühren oder mit Wasser in Berührung bringen, da dies zu irreparablen Schäden führen könnte!

VIGTIGE SIKKERHEDSOPLY- SNINGER LÆS DEM OMHYGGELIGT.

Det glæder os at kunne byde Dem velkommen som en ny ejer af ENERGY® højttaler systemets Connoisseur Series. ENERGY® højttalere er et resultat af en omfattende forskning indenfor nøjagtig lyd gengivelse, og de er ledende inden for både højttalerdesign og ydelse. De bedste komponenter og materialer til kabinettet vil sammen med raffinerede fremstillingsmetoder og udbredt kvalitetskontrol sikre mange års enestående ydelse og dermed Deres glæde ved at lytte.

Tag Dem venligst tid til at læse alle anvisningerne i denne vejledning, så De kan være sikker på, at Deres system er rigtigt installeret og indstillet til optimal lyd gengivelse. Vær omhyggelig, når De pakker systemet ud. Gem kassen og alt pakkemateriale til senere brug.

UDPAKNING

Man åbner kassen ved forsigtigt at skære tapen op. Fold kassens vinger tilbage og træk højttalerne med indpakning ud af kassen. Når man skal tage CF-30, CF-50 or CF-70 gulvmodeller ud, stilles kassen oprejst, tapen skæres op, og højttalerne trækkes ud af kassen. Fjern al emballage og tilbehør fra kassen.

INDHOLD:

4 - Selvklæbende gummiskiver (Kun CB-5, CB-10, CB-20, CC-5, CC-10)

1 - Høj densitets portstiksæt

INDKØRING

Det er VIGTIGT, at Deres nye Connoisseur højttalere bliver kørt rigtigt til, før De foretager den endelige opsætning og finindstilling af systemet eller spiller med fuld styrke. Den bedste måde for tilkøring er at spille en indspilning med et bredt dynamisk lydbillede med moderat styrke så længe som muligt. Det gøres lettest ved at bruge "gentag" funktionen på Deres CD eller DVD maskine. Den optimale lyd opnås først efter ca. 100 timers brug. Efter tilkøringen kan lydstyrken forøges. Sæt ikke højttalerne på fuld styrke, før tilkøringsfasen er overstået. Transducerne skal have tid til at "løse" sig, og indtil det er sket, kan de tage skade.

MAGNETISK SKÆRMNING

Selvom alle Connoisseur series højttalere er magnetisk skærmede, kan der forekomme spredningsfelter. Når man anbringer Connoisseur højttalere ovenpå eller ved siden af et fjernsyn med billedrør, bør der ikke være interferens. Hvis der alligevel skulle være en mindre misfarvning, kan højttaleren blot flyttes en smule frem eller tilbage eller nogle centimeter væk fra fjernsynet. Det løser almindeligvis problemet. Bemærk: Magnetisk interferens har ingen indvirkning på LCD, DLP og Plasma skærme.

TILSLUTNING AF HØJTTALERE (Diagram 1)

Alle modeller indenfor Connoisseur Series har samme guldbelagte tilslutningsterminaler af høj kvalitet, så mulighederne for tilslutning af hver kanal er ens. Man bør anvende højttalerledninger af god kvalitet op til 12 gauge (AWG). Connoisseur series kan klare forskellige tilslutninger såsom spade kabelsko, bananstik eller afisolere ledning. Den bedste tilslutning får man efter vor mening med spade kabelsko, fordi de danner en større kontaktflade med terminalen, og de gør, at tilslutningen kan spændes, til der er en stabil forbindelse. Både audiophiler og nybegyndere har deres foretrukne forbindelsestype, så tal med Deres autoriserede ENERGY forhandler om, hvad der er bedst for Deres audio/ video system. De kan være ganske rolig, almindelig højttalerledning er ganske udemærket, man kan altid opgradere ledninger og/eller forbindelser på et senere tidspunkt.

I tilfælde hvor De ønsker at bruge et banantype stik, skal man bare fjerne de røde og sorte plastik indlæg. Plastikindlæggene er obligatoriske sikkerhedsforanstaltninger, som er foreskrevet af mange lokale og statslige regeringssammenslutninger.

Tilslutning af højttalersystemet: Begynd med een højttaler og forbind een kanal ad gangen. Det er bedst at begynde med fronthøjttalerne. Vær sikker på, at strømmen er AFBRUDT til hele A/V systemet, før der foretages nogen som helst tilslutning. De positive og negative (røde og sorte) sider af højttalerterminalerne SKAL passe til de positive og negative (røde og sorte) terminaler på modtageren eller forstærkeren. Hvis de ikke passer sammen, vil man få en unormal lyd, og bassen vil mangle. Når fronthøjttalerne er tilsluttet, tilsluttes resten af højttalerne til de passende kanaler på modtageren eller forstærkeren. De tre tilslutningsmetoder med forklaringer følger:

DEN TRADITIONELLE TILSLUTNINGSMETODE (Diagram 2)

- 1) Ved hjælp af Deres valg af højttalerledning og tilslutningsmetode forbindes højttalerledningen (pas på den positive og negative polaritet) til det nederste sæt terminaler. Kontroller, at terminalerne er spændte. De gyldne "kortslutningsklemmer", der forbinder de nederste og øverste terminaler, skal blive siddende (CF-30, CF-50, CF-70).
- 2) Gør det samme på den anden højttaler.

DOBBETL-LEDNINGSMETODEN (CF-30, CF-50, CF-70) (Diagram 3)

Ved denne metode skal man anvende flere ledninger og tilslutninger for at nå til begge sæt terminaler på Connoisseur højttalerne samtidigt. Fordelen ved at anvende dobbeltledninger er støjreduktion og ligeledes nedsættelse af sandsynligheden for problemer med jordforbindelser, da man vil have en ledning med dobbelt tykkelse - sammenlignet med den traditionelle metode - mellem forstærkeren og højttalerne. De kan tale med Deres autoriserede ENERGY® forhandler om fordelene ved dobbeltledninger.

BEMÆRK: Før De starter, fjernes de gyldne "kortslutningsklemmer", der forbinder det øverste og nederste sæt indgangsterminaler. De fjernes ved, at man løsner alle tilslutningsterminalerne og trækker klemmerne ud. Husk at lægge dem et bestemt sted for senere brug.

- 1) Anvend Deres valg af højttalerledning og tilslutningsmetode og forbind den ene højttalerledning fra forstærkeren (pas på den positive og negative polaritet) til det øverste sæt tilslutningsterminaler. Kontroller, at terminalerne er spændt.
- 2) Derefter forbindes den anden ledning fra den samme kanal på forstærkeren til det nederste sæt terminaler.
- 3) Gør det samme på den anden højttaler.

DOBBEL- FORSTÆRKNINGSMETODEN (CF-30, CF-50, CF-70) (Diagram 3)

Denne form for tilslutning kræver brugen af to separate tokanals forstærkere for at drive et sæt højttalere. Ideen er, at man har en stereoforstærker forbundet til en højttaler og en identisk forstærker til at drive den anden højttaler. Dette omtales ofte som "vertikal" dobbelt-forstærkning. Dette er den eneste metode, ENERGY® kan anbefale.

BEMÆRK: Inden man begynder, fjernes de gyldne kortslutningsklemmer, der forbinder øverste og nederste sæt indgangsterminaler. Klemmerne fjernes ved, at man løsner alle terminaler og trækker dem ud. Husk at gemme dem et bestemt sted til senere brug.

- 1) Ved hjælp af Deres valg af højttalerledning og tilslutningsmetode, forbindes en højttalerledning fra forstærkeren (pas på positiv og negativ polaritet) til det øverste sæt terminaler. Kontroller, at terminalerne er spændt.
- 2) Derefter forbindes den anden ledning fra forstærkerens anden kanal til det nederste sæt terminaler, idet man igen sørger for, at der er en god forbindelse.
- 3) Gentag punkt 1 og 2 på den anden højttaler og den anden forstærker.

ANBRINGELSE OG MONTERING AF HØJTALERE

HØJRE OG VENSTRE HOVEDHØJTALERE (CB-5, CB-10, CB-20, CF-30, CF-50, CF-70)

Hovedhøjttalere anbringes normalt fremme i rummet på hver side af et fjernsyn eller en videomaskine. De bør anbringes med en minimums afstand på 180 cm., og hvis møbleringen gør det muligt, mindst 30 cm fra alle vægge. Man finder den bedste placering ved at måle afstanden mellem højttalerne indbyrdes og lyttepositionen. Deres afstand til højttalerne bør være ca. 1.5 gange afstanden mellem højttalerne. F.eks.: Hvis afstanden mellem højttalerne og lyttepositionen er 3 m., bør den indbyrdes afstand mellem højttalerne være 2 m. Dette vil give udmærket stereo adskillelse og et godt lydbillede. Dette er dog kun et udgangspunkt. Rummets akustik og møblering kan ændre anbringelsen af højttalerne. Brug sund fornuft og eksperimenter med forskellige placeringer af højttaleren. Selv små ændringer kan betyde væsentlige forbedringer i ydelsen.

VÆGMONTERINGSMULIGHEDER (CB-5, CB-10, CB-20, CC-5) (Diagram 4)

Disse modeller kan vægmonteres ved brug af nøglehullet eller indlægget med gevind, fastsat på bagsiden. Indlægget med gevind har, efter britisk standard, 1/4-20 (CB-5, CB-10, CC-5) eller 3/8-16 (CB-20) skruengang og bør være kompatibelt med diverse monteringsystemer fundet på markedet for reservedele.

BORD/STATIVMONTERING (CB-5, CB-10, CB-20, CC-5, CC-10) (Diagram 5)

Når højttaleren installeres på en boghylde eller et stativ, skal De venligst anbringe de 4 gummiskiver på undersiden af højttaleren, eftersom dette beskytter både monteringsoverfladen og højttaleren fra at blive beskadigede. Fjern skiven fra arket og klæb den på plads på undersiden af højttaleren, en skive per hjørne. Gummiskiverne hjælper også med at frakoble højttaleren fra boghylden eller stativet.

SKABSMONTERING (CB-5, CB-10, CB-20, CC-5, CC-10) (Diagram 6)

Når højttaleren installeres i et skab, så indstik venligst de to inkluderede portstik i portene på bagsiden af højttaleren. Når højttaleren sættes ind i et skab, bliver bagportene grund til at de lave frekvenser bliver overbetonede og de skal derfor blokeres for at opnå den bedste mulige lyd. Skabet bør også omhyggeligt fyldes

med isolering, lige med forsiden af højttaleren, eftersom dette hjælper med at undgå diffraktionsproblemer. Din autoriserede Energy forhandler kan hjælpe dig med videre spørgsmål.

CR-10 (Diagram 7)

De bageste højttalere kan anbringes mange forskellige steder afhængigt af rummets indretning og møblering. Den ideelle placering er enten på side- eller bagvægge.

Sidevæg: Denne position bruger loftet bagvæggene i rummet til at reflektere lyd og skabe "surround" virkningen.

Bagvæg: Bruges normalt, når en sidevæg ikke kan vælges på grund af møblering eller rummets dimensioner. Bagvæggen bruges også i en 6.1 eller 7.1 surround opstilling.

Begge placeringer har fordele og ulemper. Man bør vælge den placering, der dækker hele rummet bedst. Formålet med surround højttalere er, at de skal skabe "atmosfære", når man ser en film. Den ideelle placering af bagkanal højttalerne er, at de anbringes i samme afstand fra lytteren som fronthøjttalerne. Men det er ikke altid muligt i et hjem. CR-10 udsender lyd fra begge sider af højttaleren, og er bedst placeret der hvor den kan bruge både loftet og væggene til at reflektere lyden rundt omkring lytterne. Den bedste monteringsposition for et 5,1 system er sidevægspositionen, eftersom denne bruger rummets loft, bagvægge og sidevægge. Det vil skabe en troværdig surround effekt og få rummet til at lyde større, end det er. Ved denne placering skal man forsøge at anbringe højttaleren, så den er ved siden af og en smule bag lytteren. Højden skal være omkring ørets niveau, ca. 2/3 af væggenes højde. 180 cm fra gulvet er normalt et godt udgangspunkt, og højttaleren bør være omkring 60 cm over hovedhøjde, når man sidder ned. Disse tommelfingerregler skulle hjælpe, når man skal vælge en placering. Se venligst diagram 12.

Man kan også opnå glimrende resultater med anbringelse på en bagvæg. Forsøg at undgå at placere højttalerne direkte i et hjørne. Lad der være 60 cm eller mere mellem kanten af kabinettet og sidevæggen, så lyden kan blive reflekteret ind i rummet. Bagvæggen vælges normalt, hvis rummet ikke giver mulighed for placering på en sidevæg på grund af ulige vægge, døre, store åbninger eller lignende. Vi anbefaler, at bageste midterkanal (6.1 system) eller dobbelt bageste surround (7.1) anbringes i samme højde som de to andre bageste surround højttalere, hvis det er muligt.

MONTERING AF CR-10 HØJTALERE (Diagram 8)

BEMÆRK: CR-10 har et meget enkelt system for vægmontering. Man må være meget omhyggelig med at montere højttaleren på en forsvarlig måde, da den er tung, og en dårlig montering kan beskadige enheden og/eller forårsage kvæstelser. Følg anvisningerne omhyggeligt!

- 1) Vælg det sted til monteringen, der passer bedst til rummet.
- 2) Anbring højttaleren lodret imod væggen på det ønskede monteringssted og tryk fast på højttalerens kabinet for at markere væggen. Dette er hvor skal De indføre det passende monteringsisenkram for sikkert at fastgøre højttaleren. Isenkram er ikke inkluderet med højttaleren eftersom byggematerialer varierer meget i forskellige lande, men et nr. 8 skruerhoved størrelse er anbefalet. Skruelængden bestemmes af vægmaterialet.
- 3) Hvis De monterer direkte til gipsvægge, skal De sikre Dem at De bruger passende dybler eftersom at skruer direkte i gipsvæggen ikke giver en sikker montering. Indfør dyblerne OG skruer indtil de er stramme. Prøv at anbringe i stolper hvor muligt.
- 4) Hold højttaleren lodret og anbring skruerhovedet i det store hul. Lad højttaleren glide ned på plads.

TOPOL/DIPOL STIK – CR-10

Topol/Dipol stik lader Dem skræddersy hvilket slags lydfelt højttaleren frembringer. Obs.! De to diskant-højttalere fungerer altid, uanset stikkets position.

- 1) I "topol" positionen er de to diskant-højttalere tilkoblede og virker i faseskifte med hinanden. Det resulterende lydfelt er ekspansivt, og med korrekt placering, reflekteres lyden fra rumgrænserne og skaber et stort lydende surroundfelt.
- 2) I "dipol" positionen er diskant-højttalere aktive, men er forbundet således at de ikke faseskifter med hinanden. Det resulterende lydfelt er endnu mere ekspansivt, og kan skabe en endnu større effekt end topolstilstanden.

TOPOL/DIPOL STIK – CR-10	
Højttaler afstand fra lytteposition	Stik stilling
< 3 fod. (0,91 m)	Topol
> 3 fod. (0,91 m)	Dipol
<p>Obs.! Eksperimenter altid med kontakterne og juster dem til Deres smag. Skemaet giver Dem et godt sted at begynde men hvert rum er anderledes og afhængig af CR-10s placering, møbelarrangement og materialer i rummet, er det muligt at systemet skal justeres.</p>	

FININDSTILLING

Før man begynder at finindstille, er det vigtigt at kontrollere, at alle forbindelser er korrekt udført, og at højttalerne har haft en chance for at blive kørt til i mindst 100 timer. Dette vil sikre det optimale resultat.

Deres aflytningsrum er den sidste komponent i audiosystemet, og det vil betyde forskellen mellem jævnt god lyd og kvalitetslyd. Reflektering, der er en del af al indspilning og musikgengivelse, har en afgørende indvirkning på Deres systems ydelse. Hvis Deres rum er for "levende", d.v.s. at der er mange bare overflader - såsom vinduer, hårde gulvbelægninger og sparsom møblering - kan man synes, at lyden er for overvældende. Hvis Deres rum er "dødt", d.v.s. der er tykke tæpper, polstrede møbler og megen vægudsmykning, kan man synes, at lyden mangler dynamisk energi. For at afhjælpe disse problemer kan man overveje små ændringer i rummet, da de som regel giver store forbedringer af lyd kvaliteten. De fleste aflytningsrum er nødt til at finde en balance mellem æstetik og lyd, men tålmodighed og små ændringer i anbringelse og indstillinger kan give store akustiske gevinster.

De lave basfrekvenser er normalt dem, der berøres mest af aflytningsrummet. Hvis De synes bassen i Deres rum er ujævn eller overdreven ved visse frekvenser, kan det hjælpe at eksperimentere med placeringen af fronthøjttalerne eller deres orientering mod lyttestillingen. Hvor tæt højttalerne er på rummets afgrænsninger, såsom vægge, vil også have indflydelse på basfrekvenserne. Hvis De synes, systemet mangler bas, må De først kontrollere tilslutningerne for at være sikker på, at systemet er i fase. Eksperimenter derefter med placeringen. Jo længere væk fra væggen des mindre basgengivelse vil systemet have, men bassen vil almindeligvis være bedre defineret. Hvis De anbringer højttalerne for tæt på rummets afgrænsninger, vil bassen almindeligvis være overdreven og udefineret. Hvis man tilpasser højttalerne til rummet, får man de bedste resultater.

Hvis man har problemer med lydbilledet, må man først kontrollere, at højttalerne er i fase. Hvis de er, og der stadig er problemer med lydbilledet, kan det hjælpe at flytte højttalerne nærmere mod hinanden og vende dem en lille smule (dreje dem mod lyttepositionen).

Når man installerer et surround system, er alt det forannævnte sandt. Men for at få det absolut mest mulige ud af Deres højttaler system kan brugen af en SPL lydmåler være nødvendig til korrekt kalibrering af højttalernes afstand, justering af forsinkelser og balancering af niveauer.

VEDLIGEHOLDELSE AF OVERFLADEN

For at fjerne støv og fedtede finger bør Connoisseur series kabinetter nu og da renses forsigtigt med en fugtig klud og varmt vand. Brug ikke skuremidler eller nogen form for amoniakbaseret rensesæske eller vinduesrens. Man fjerner støv fra forpladens stof med børsten til støvsugeren eller en let fugtig svamp eller fnugfri klud. Rør ikke ved højttalerkeglen og lad den ikke komme i kontakt med vand eller rensmidler, da keglen kan tage varig skade.

BELANGRIJKE VEILIGHEID INSTRUCTIES. AANDACHTELIJK LEZEN!

We zijn trots om U als nieuwe eigenaar van een nieuwe Energy® Speaker System's Connoisseur Series te mogen verwelkomen. Energy® Speakers zijn het uitkomst van uitgebreid onderzoek naar precisie in geluid reproductie en ze vertegenwoordigen leidinggevende design en geluidsrendement in de luidsprekers gebied. De beste componenten en kastmaterialen gecombineerd met sophistiekeerde fabricatie en kwaliteitscontrole procedures zullen er voor zorgen dat U jaren lang van uitzonderlijke prestatie en luister plezier zult genieten.

Neem evenwat tijd om alle instructies van dit handboek door te lezen om zeker te zijn dat uw systeem goed is geïnstalleerd voor optimale geluidsreproductie. Uitpak uw systeem zorgvuldig. Bewaar de doos en het verpakkingsmateriaal voor toekomstige gebruik.

UITPAKKEN

Met een mes snij de tape af om de doos te openen. Vouw de flapjes weg en laat de speaker en de binnen verpakkingsmateriaal uitgliden. Om de CF-30, CF-50 of CF-70 vloerstaander speaker van de box afnemen, zet de doos rechtop, snij de tape af en laat de speaker uit zijn doos zachtjes glijden. Neem alle binnen verpakkingsmateriaal en losse stukken af.

INHOUD:

4 - Zelfklevende rubberen bumpers (alleen CB-5, CB-10, CB-20, CC-5, CC-10)

1 - Set hoge-dichtheid afdichtingsstekkers

INBRAND PROCEDURE

Het is VITAAL uw nieuwe Connoisseur luidsprekers laten inbrand gedurende enkele tijd alvorens evenwelke verdere opstelling of insetting uit te voeren, en alvorens hogere klank volume durven gespeeld worden. De beste methode om de inbrand uit te voeren is de speakers op een echt matig geluidsniveau zo lang mogelijk te laten spelen. Gebruik de "repeat" functie van uw CD of DVD speler. Optimale klank rendement zou maar pas worden voltooid na ongeveer 100 uren aanwending. Als dit in brand procedure uitgevoerd is kan pas de volume progressief hoger gezet worden. De transducers moeten even "los" gemaakt worden om beschadiging aan dezer te vermijden.

MAGNEETISCHE AFSCHERMING

Alle Connoisseur Series speakers zijn uiteraard magneetisch afgeschermd, maar statische magneetische velden kunnen steeds bestaan. De Connoisseur speakers erop plaatsen of dicht bij uw televisietoestel (CRT) zou geen enkele interferentie met de toestel moeten veroorzaken. Alhoewel in geval van klein kleuren variaties zou de speaker een paar centimeters even vooruit of achteruit verzetten, meestal zal dit het probleem oplossen. Nota: LCD, DLP en Plasma schermen zijn niet door magnetische interferenties belemmerd.

AANSLUITING VAN UW LUIDSPREKERS (Diagram 1)

Alle modellen van de Connoisseur Series hebben dezelfde hoge kwaliteit vergulde aansluitingsterminals. Aldus het aansluiten van elke stereokanaal dezelfde opties biedt. U zou liever hoge kwaliteit luidsprekerkabel kunnen benutten tot gauge 12 (2,5 mm). De Connoisseur Series zullen talrijke aansluiting methode aanvaarden; oa: kabelschoentjes, banaanstekkers, tulpstekkers, enz. De beste aansluiting methode is volgens onze mening de vorkkabelschoentje omdat er meer contact oppervlakte verzorgt aan de terminal en een steviger en veiliger koppeling van de verbindingen aanbiedt. Audiofans zoals beginners hebben allen hun eigen voorkeur om welke aansluiting methode ten beste toepast. Raadpleeg uw lokale goedgekeurde Energy® handelaar om de beste oplossing aan te wenden voor uw persoonlijke Audio Video installatie. Maar wees er zeker van dat ook gewoon traditioneel luidsprekersnoeren meer dan aanvaardbaar zijn. De kabels en/of de connectoren kunnen nog altijd wat later opwaarderen worden.

Verwijder de rode en blauwe plastic inzetsets indien u de banaanstekker wilt gebruiken. Het plastic inzetset is een verplicht veiligheidsmiddel, zoals opgelegd door veel lokale en federale overheidsinstellingen.

Om uw luidsprekersysteem aan te sluiten begin met één luidspreker, sluit elk kanaal aan op zijn beurt, beginnend met de voorste luidsprekers. Zorg er altijd voor dat de complete A/V Systeem uitgeschakeld is voordat u aan de aansluitingen begint. De positieve en de negatieve (rode en zwarte) terminals aan de kant van de luidspreker MOETEN de positieve en negatieve (rode en zwarte) terminals aan de ontvanger of aan de versterker aanpassen. Indien ze niet bij elkaar passen, dan hoort u dat het geluid abnormaal wordt en er een gebrek aan bas tonen weergave zal resulteren. Nadat u de voorste luidsprekers heeft aangesloten, sluit de rest van de luidsprekers aan bij de passende kanalen van de ontvanger of de versterker. Hier onder volgen de drie aansluiting methodes met hun verklaringen:

TRADITIONELE AANSLUITING METHODE (Diagram 2)

- 1) Gebruik uw eigen keus van luidspreker snoeren en van aansluiting stekkers, sluit de speakerkabels aan (rekening houden met de positieve en negatieve polariteit), aan de klemmen van de onderste paneel. Verzekert dat de aansluitklemmen zijn vastgedraaid. De guldene "shorting straps" (verbindingsschakelaars) tussen de onderste en de bovenste stel klemmen durven niet weggenomen worden (CF-30, CF-50, CF-70).
- 2) Herhaal de procedure voor de tweede speaker.

BI-WIRE METHODE (CF-30, CF-50, CF-70) (Diagram 3)

Met deze methode zijn veelvoudige kabels en connectoren gebruikt om alle beide aansluitterminals van de Connoisseur Series speakers tegelijkertijd te verbinden. De voordelen van de bi-wiring zijn uiteraard het reduceren van interferenties en/of parasieten en de mogelijkheid van aarding problemen te voorkomen dan de traditionele methode door de verdubbeling van de kabeldikte tussen de versterker en de speakers. Voor meer details over de voordelen van bi-wiring bespreek het maar met uw Energy® handelaar.

Nota: Alvorens te beginnen neem alle beide gulde verbindingplaatjes weg van de speakers ingang aansluitklemmen. Om de plaatjes af te halen, schroef alle connectoren los en neem de plaatjes weg. Bewaar ze in een zekere plaats voor verdere gebruik.

- 1) Gebruik uw eigen keus van luidspreker snoeren en van aansluiting stekkers, sluit de eerste luidsprekerkabel aan de versterker (rekening houden met de positieve en negatieve polariteit) tot de bovenste aansluitterminal van de speaker. Verzekert dat de klemmen zijn vast geschroefd.

- 2) Om te volgen, sluit de tweede luidsprekerkabel aan vanuit de zelfde kanaal aan de versterker tot de onderste aansluitterminal van de speaker.
- 3) Herhaal de hele procedure voor de tweede speaker.

BI-AMPLIFICATIE METHODE (CF-30, CF-50, CF-70) (Diagram 3)

Met deze methode zijn er de twee kanalen van twee afzonderlijke stereoversterkers gebruikt en ieder versterker een afzonderlijke speaker aandrijft. Aldus de eerste stereoversterker is aan één speaker aangesloten en de tweede identieke versterker is aan de tweede speaker aangesloten. Dit is meestal ook bekend als "vertical" Bi-amplicatie. Het is ook de enigste methode die echt door Energy® is aanbevolen.

Nota: Alvorens te beginnen neem alle beide gulde verbindingplaatjes weg van de speakers ingang aansluitklemmen. Om de plaatjes af te halen, schroef alle connectoren los en neem de plaatjes weg.

Bewaar ze in een zekere plaats voor verdere gebruik.

- 1) Gebruik uw eigen keus van luidspreker snoeren en van aansluiting stekkers, sluit de eerste luidsprekerkabel aan de versterker (rekening houden van de positieve en negatieve polariteit) tot de bovenste aansluitterminal van de speaker. Verzeker de klemmen zijn vastgedraaid.
- 2) Om te volgen, sluit de tweede luidsprekerkabel van de andere kanaal van dezelfde versterker aan tot de onderste aansluitterminal van de speaker. Verzeker de klemmen zijn vastgedraaid.
- 3) Herhaal de step 1 en 2 van de procedure voor de tweede speaker en de tweede versterker.

PLAATSING EN AANSLUITING VAN UW LUIDSPREKERS

LINKSE EN RECHTSE HOOFD SPEAKERS (CB-5, CB-10, CB-20, CC-5)

De hoofd speakers worden meestal in de voorste deel van de luisterkamer geplaatst, aan beide zijde van de TV toestel of de video projector. Ze moeten minstens 1,80m uit elkaar geplaatst worden, en als het meubilair het toelaat zouden de luidsprekers 30 cm van alle wanden vandaan gezet worden. Om de beste plaatsing te rekenen, meet de onderlinge afstand tussen elke speaker en de gekozen luister positie af. Deze afmeting moet pakweg anderhalve keer de onderlinge afmeting tussen de speakers zijn. Bijvoorbeeld: indien de afstand tussen de luidsprekers en de luisterpositie 3 meter bevat, zou de afstand tussen de twee luidsprekers op 2 meters komen. Dit zal voor de beste stereo afscheiding zorgen en de beeldvorming van de muziek weergave. Dit is ook maar een beginpunt want de kamer akoestiek en de manier waarop de kamermeubels geplaatst zijn zullen de plaatsing van de luidsprekers doen variëren. Gebruik oordeel om de beste positie uit te zoeken en wees niet bang met de verplaatsing van de speakers verder te experimenteren.

OPTIES VOOR WANDMONTAGE (CB-5, CB-10, CB-20, CC-5) (Diagram 4)

Deze modellen kunnen op de muur worden bevestigd door gebruik te maken van het sleutelgat of de patentmoer op de achterkant. De patentmoer is een imperiaal 1/4-20 (CB-5, CB-10, CC-5) of een 3/8-16 (CB-20) moer en is compatibel met verschillende montagesystemen die los verkrijgbaar zijn.

MONTAGE OP TAFEL/STELLING (CB-5, CB-10, CB-20, CC-5, CC-10) (Diagram 5)

Bevestig de 4 rubberen stootkussentjes vast aan de onderkant van de speaker indien deze op een boekenplank of een stelling vastgemaakt dient te worden. Dit zal zowel het oppervlak waarop de speaker vast wordt gemaakt, als de speaker beschermen van mogelijke schade. Verwijder de folie van het stootkussentje en plaats het aan de onderkant van de speaker; plaats één bumper per hoek. Deze rubberen stootkussentjes maken het loskoppelen van de speaker van de boekenplank of de stelling eenvoudiger.

MONTAGE IN KAST (CB-5, CB-10, CB-10, CC-5, CC-10) (Diagram 6)

Steek de twee meegeleverde poortstekkers in de poorten aan de achterkant van de speaker indien de speaker geïnstalleerd wordt in een kast. De poorten aan de achterkant zullen, indien de speaker in een kast wordt ingebouwd, een te sterke beklemtoning op lage frequenties leggen. Om de best mogelijke geluidskwaliteit te krijgen moeten de poorten aan de achterkant ingezet worden. Besteed ook zorg om de kast op te vullen met isolatiemateriaal, dit helpt buiging tegen te gaan; vul de kast op tot de voorkant van de speaker. Uw elektronicaspecialist kan u verder helpen met enige verdere problemen.

CR-10 (Diagram 7)

De achterluidsprekers kunnen op vele verschillende positie geplaatst worden volgens de luisterkamer configuratie, afmetingen en de bestaande meubels. De ideale positie is ofwel op de zijwanden, ofwel de achterwand.

Zijmuur: Deze positie maakt gebruik van het plafond of achtermuren van de kamer om het geluid te weerkaatsen en het "surround" effect te creëren.

Achterwand: Dit wordt meestal gebruikt als geen mogelijkheden bestaan de zijwanden te gebruiken door kamer afmetingen of bestaande meubilair. Het is ook voor de 6.1 en de 7.1 surround configuratie aangewend.

Beide positionering hebben hun voor-en nadelen. Kies de plaats waar u de beste klank resultaten krijgt rondom de hele luisterzone. De doel van de surround speakers toen een film wordt gespeeld is een atmosfeer rondom in de luisterruimte te creëren. De achterluidsprekers zijn best geplaatst als de onderlinge afstand tussen de luidsprekers is gelijk. Maar in een woonhuis is het jammer meestal nooit mogelijk. De CR-10 zal geluid uitzenden uit beide kanten van de speaker, en kan daarom het best geplaatst worden waar het de muren en plafond kan gebruiken om het geluid te weerkaatsen rondom de luisteraars. De beste opzetlocatie voor een 5.1 systeem is de zijmuurpositie, omdat dit gebruik maakt van het plafond, de achtermuren en de zijmuren van de kamer. Het zal een levende surround effect creëren en de luisterkamer groter maken. In deze positie probeer maar de speaker in de nabijheid van uw oren te zetten of eventje achter uw orenhoogte. Liever wat hoger dan uw oren op ongeveer 2/3 van de kamer hoogte. Een afstand van 1,80 meter boven de grond is een goede punt om te beginnen, maar de speaker moet ongeveer 60 cm boven uw kop zijn in een zittende positie. Dat zijn algemeen richtlijnen om u te helpen de beste luister plezier te kunnen genieten.

U zou ook uitstekende resultaten krijgen met de achteruit positie. Probeer de speaker niet rechtstreeks in een hoek te plaatsen. Blijf ten minste 60 cm vandaan zodat de klank tegen de muren kan reflecteren. De achteruit positie wordt meestal gebruikt wanneer de luisterkamer geen bruikbare zijwanden ter beschikking opstelt door de aanwezigheid van deuren, bestaande openingen, zware meubels, enz. We stellen voor dat de speakers voor de "rear center" (6.1 systeem) of de "dual rear surrounds" (7.1 systeem) op dezelfde hoogte dan de andere surround luidspreker zou geplaatst worden, indien dit uiteraard mogelijk is.

UW CR-10 LUIDSPREKERS OPHANGEN (Diagram 8)

Nota: De CR-10 geniet van een heel eenvoudig ophangbeugel. Zorg ervoor de speakers op een stevige en zekere plaats op te hangen aangezien het feit dat de speaker echt zwaar is en kan schaden veroorzaken en/of omstanders verwonden en uiteraard zelf beschadigt worden. Gelieve de instructies met aandacht de volgen.

- 1) Kies de beste geschikte positie in de luisterkamer.
- 2) Plaats de speaker verticaal tegen de muur, in de gewenste opzetlocatie, en duw krachtig tegen de speakerkast om de muur te markeren. Hier dient u het geschikte montagegereedschap te gebruiken om de speaker goed vast te zetten. Gereedschap is niet inbegrepen bij de speaker, omdat bouwmaterialen in verschillende landen verschillen, maar de aanbevolen schroefkopgrootte is een nr. 8. De schroeflengte hangt af van het materiaal van de muur.
- 3) Zorg ervoor dat u geschikte steunen gebruikt indien u de speakers rechtstreeks op een stapelmuurtje bevestigt, omdat het plaatsen van de schroeven in het stapelmuurtje zelf geen veilige montage kan waarborgen. Monteer de steunen EN de schroeven totdat ze strak vast zitten. Probeer waar mogelijk de steunbouten in de muur te plaatsen.
- 4) Houd de speaker verticaal en zet de schroefkop in het grote gat in. Laat de speaker naar beneden glijden totdat deze op zijn plaats is geschoven.

BIPOLAIRE/DIPOLAIRE SCHAKELAAR – CR-10

De Bipolaire/Dipolaire schakelaar maakt het mogelijk om het type geluidsveld dat de speaker produceert aan te passen. Let op: De twee tweeters zullen blijven functioneren, ongeacht de positie van de schakelaars.

- 1) In de "Bipolaire" positie zijn de twee tweeters ingeschakeld en opereren synchroon. Het ontstane geluidsveld is ruim en het geluid zal, indien plaatsing correct is uitgevoerd, weerkaatsen tegen de muren van de kamer waardoor een groot klinkend surround-veld gecreëerd wordt.
- 2) In de "Dipolaire" positie zijn de tweeters actief, maar ze zijn niet synchroon ingesteld. Het resulterende geluidsveld is nog ruimer en kan een zelfs groter effect creëren dan in bij de bipolaire stand.

BIPOLAIRE/DIPOLAIRE SCHAKELAAR – CR-10

Afstand van de speaker tot de luisterplaats	Stand van de schakelaar
< 3 ft. (0,91 m)	Bipolair
> 3 ft. (0,91 m)	Dipolair

Let op: Experimenteer met de instellingen, en pas ze aan uw eigen voorkeuren aan. Deze kaart zal u een goede uitgangspositie geven, maar elke kamer is anders en afhankelijk van de locatie van de CR-10 en van de inrichting van kamermeubilair en accessoires zullen er mogelijk aanpassing nodig zijn.

FIJNE INSTELLING

Voor dat men met de fijne instelling kan beginnen, moet men zeker zijn dat alle aansluitingen goed zijn gebonden en dat uw speakers hebben de kans naar inbrand gehad voor minstens 100 uren. Dit zal verzekeren echte goeie resultaten kunnen bereiken zijn.

Uw luisterkamer is de laatste component van uw audiosysteem en het zal het verschil tussen mediocre weergave en optimale weergave zijn. Weerkaatsingen, die deel is van iedere opname en muziek weergave, zullen een belangrijk invloed op de resultaten en de rendement van uw systeem hebben. Indien uw luisterkamer schijnt te "levende" te zijn; zou het betekend dat er vele kale oppervlakten bestaan zoals glas vensters, hard bevloering en dunne stof, u zou dan misschien vinden het geluid overdreven gekleurd te zijn. Indien uw luisterkamer "dood" is, zou het betekend dat dik hoop tapijt, zwaar meubilair en veel muur bedekking zijn gebruikt, dan u zou misschien vinden dat de klank te weinig dynamische energie bevat. Om deze kwesties te verhelpen, kleine veranderingen aan uw luisterkamer zouden moeten beschouwd worden als dit in 't algemeen tot reuze verbeteringen in de klank kwaliteit leiden. Meeste luisterkamers moeten een evenwicht vinden tussen esthetiek en klank rendement.

Maar geduld en nauwkeurige dagelijkse kleine regelingen in het plaatsen en de positie kunnen reusachtige akoestische dividenden betalen. De lager basfrequenties zijn typisch meest beïnvloede door uw luisterkamer configuratie. Indien u de basweergave in uw kamer vindt ongelijk of overdrijven in zekere frequenties te zijn, begin dan met herplaatsing van de voorste speakers ofwel draai hun oriëntatie in richting van de luisterende positie. (toeing)

De nabijheid van de speakers met de kamer grenzen, zoals wanden zal ook de basfrequenties beïnvloeden. Indien u vindt uw systeem aan bas ontbreekt, controleer eerst alle aansluitingen om zeker te zijn uw systeem in fase is, dan experimenteer verder met herplaatsing. Hoe verder van de wanden, hoe minder bas weergave zal uw systeem hebben, maar dan zullen de bassen in 't algemeen beter gedefinieerd worden. Indien de speakers te dicht bij de kamer grens geplaatst zijn, zal typisch de bas weergave overdreven en ziek gedefinieerde worden. De speakers aan de luisterkamer aanpassen zullen de beste resultaten genereren.

Indien u verder problemen met beeldopbouw heeft, verzeker eerst dat alle speakers met elkaar in fase zijn. Indien dit het geval is en beeldopbouw is steeds een probleem dan probeer de speakers dicht bij elkaar te bewegen of toeing ze in een beetje (het naar binnen plaatsen van de luidspreker voeten) kan helpen in dit respect.

Wanneer een surroundstelsel word geïnstalleerd, blijft alles bovenstaande beschrijving waar. Kalibratie van de speakers onderlinge afstanden, respons opstelling en geluidshoogte balanceren met behulp van een SPL meter (Sound Pressure Level), zijn noodzakelijk om het meeste uit uw systeem te onttrekken.

SCHOONMAAK

De Connoisseur Series luidspreker kasten moeten af en toe zachtjes afgestoft worden met enkel een vochtige pluisvrije doek en warm water om stof en vingerafdrukken te verwijderen. Gebruik geen schoonmaakmiddel, of schuurmiddel, of poetsmiddel bevattenden ammonia, en ook geen vensterpoetsmiddel. Om het stof van de grille te poetsen, gebruik maar de despassende borstel van een afzuiger of een eventjes bevochtigde spons of een pluisvrije doek. Raak nooit de speaker conus rechtstreeks aan. Laat de conus nooit in contact komen met water of reinigingsproducten, als dit onherstelbare schade kan veroorzaken.

INSTRUÇÕES DE SEGURANÇA IMPORTANTES LEIA COM ATENÇÃO

Bem vindo ao Sistema de Alto-falantes ENERGY® Connoisseur. Os Alto-falantes ENERGY® são o resultado de uma extensa pesquisa em reprodução sônica e é o líder de alto-falantes em desempenho e design. Os mais requintados componentes e materiais, combinados com uma fabricação sofisticada e procedimentos de controle de qualidade, garantem muitos anos de grande desempenho e prazer ao escutar o som.

Por favor, leia as instruções contidas no manual para ter certeza de que o seu sistema está corretamente instalado e ajustado para uma ótima reprodução de som. Por favor, abra o sistema com cuidado. Mantenha o papelão e plásticos para uso futuro.

ABRIR

Usando uma faca, corte a fita adesiva para abrir o pacote. Dobre as abas da caixa para baixo e puxe o alto-falante deslizando da caixa. Quando remover os modelos de alto-falantes CF-30, CF-50 or CF-70, vire a caixa para cima, corte a fita adesiva e deslize o alto-falante da caixa. Retire todo o conteúdo encontrado dentro da caixa.

CONTEÚDO:

4 - Bases de apoio em borracha auto adesiva (só CB-5, CB-10, CB-20, CC-5, CC-10)

1 - Conjunto de fichas macho para porto de alta densidade

PROCEDIMENTO DE ADAPTAÇÃO

É VITAL que o seu novo alto-falante Connoisseur se adapte bem antes que você execute qualquer procedimento mais específico, ajustes de sistema, e antes que você o utilize num volume mais alto. A melhor maneira de adaptar seu alto-falante é tocar diferentes tipos musicais num volume moderado o máximo de tempo possível. A função "repetir" no seu CD ou DVD é ideal para a adaptação. Melhor som não será obtido antes de aproximadamente 100 horas de uso. Depois da adaptação, o volume pode ser aumentado sem problema. Não use os alto-falantes em volume alto até que você complete o processo de adaptação. Os transdutores precisam afrouxar e até que isso aconteça, os transdutores podem ser danificados.

ESCUDO MAGNÉTICO

Mesmo todos os Alto-falantes Connoisseur sendo magneticamente protegidos, campos magnéticos dispersos podem existir. Você não terá nenhuma interferência se colocar o seu alto-falante Connoisseur no topo ou ao lado de sua televisão. No caso de uma mínima descoloração, simplesmente mova o alto-falante para frente ou para trás ou para o outro lado da sua televisão. Isso deve resolver o problema. Nota: LCD, DLP e Plasma não sofrem interferência magnética.

COMO CONECTAR OS SEUS ALTO-FALANTES (Diagrama 1)

Todos os modelos da Série Connoisseur têm a mesma alta qualidade dos conectores dos bornes de união, portanto a conexão para cada canal oferece as mesmas opções. Você deve utilizar cabos para alto-falantes de alta qualidade, de até 12 calibres (AWG). A Série Connoisseur aceita uma variedade de tipos de conectores incluindo espada, banana, ou tipo pino. Em nossa opinião, o melhor conector é o Espada, oferece mais área de contato com o terminal e permite o borne de união ficar fixo para uma conexão segura. Tanto o Audiophiles quanto o Novice tem preferências em relação a conectores, fale com um dos seus revendedores autorizados ENERGY e verifique qual é o melhor para o seu sistema de Áudio e Vídeo. Não se preocupe, o fio liso é o mais aceitável, mas você sempre pode adquirir melhores conectores/fios para os seus alto-falantes.

No caso de desejar utilizar fichas do tipo banana, basta retirar as inserções de plástico vermelho e preto. A inserção de plástico é uma medida de segurança obrigatória, conforme estabelecido por muitas associações governamentais locais e federais.

Para conectar o seu sistema de alto-falantes: Comece por um alto-falante, e conecte um canal de cada vez, começando pelos alto-falantes da frente. Verifique se o sistema A/V está desligado antes de fazer qualquer conexão. Os pólos positivos e negativos (vermelho e preto) dos terminais dos alto-falantes DEVEM combinar com os terminais positivo e o negativo (vermelho e preto) do receptor ou do amplificador. Se eles não combinarem, o resultado será a falta de base no som ou anormalidade. Depois de conectar os alto-falantes da frente, conecte o resto dos alto-falantes aos seus respectivos canais apropriados do receptor ou do amplificador. Os três métodos de conexões e suas explicações incluem:

MÉTODO TRADICIONAL DE CONEXÃO (Diagrama 2)

- 1) Usando sua escolha de fio para alto-falante e seu método de terminal, conecte o cabo do seu alto-falante (atenção com as polaridades positiva e negativa), ao conjunto de conectores. Tenha certeza de que os terminais estejam firmes. Os frisos dourados que conectam a parte de baixo e a de cima devem permanecer em seus lugares (CF-30, CF-50, CF-70).
- 2) Repita o procedimento para o segundo alto-falante.

MÉTODO DE DOIS FIOS (CF-30, CF-50, CF-70) (Diagrama 3)

Esse método envolve a utilização de vários cabos e conectores, para acessar os dois conjuntos de terminais nos alto-falantes maiores do Connoisseur simultaneamente. A vantagem do fio duplo é reduzir ruído por mau contato, pois você terá o dobro da espessura do cabo entre o amplificador e o alto-falante como o método tradicional teria. Para saber mais detalhes sobre as vantagens do fio duplo, fale com seu revendedor autorizado ENERGY®.

NOTA: Antes de começar, remova o arame dourado, cujo conecta a parte de cima e a de baixo dos terminais de entradas. Para remover os arames, afrouxe todos os conectores e puxe o arame dos bornes de união. Tenha certeza de que você os coloque num lugar seguro para uso futuro.

- 1) Com o seu fio de escolha para o alto-falante e o método de terminal, conecte um cabo do alto-falante do amplificador (atenção para as polaridades positiva e negativa) ao conjunto de conectores da parte superior. Assegure-se de que os terminais estejam fixos.
- 2) Depois, conecte o segundo cabo, do mesmo canal do seu amplificador a parte inferior do conjunto de terminais.
- 3) Repita o procedimento para o segundo alto-falante.

MÉTODO DE DUPLA AMPLIFICAÇÃO (CF-30, CF-50, CF-70) (Diagrama 3)

Esse sistema de conexão envolve o uso de dois canais amplificadores separados para gerar um conjunto de alto-falantes. A idéia é ter um amplificador estéreo conectado a um alto-falante, e outro amplificador idêntico gerando o outro alto-falante. Isso é geralmente chamado de Bi-Amplificação: "Vertical". Este é o único método recomendado por ENERGY®

NOTA: Antes de começar, remova o arame dourado, cujo conecta a parte de cima e a de baixo dos terminais de entradas. Para remover os arames, afrouxe todos os conectores e puxe o arame dos bornes de união. Tenha certeza de que você os coloque num lugar seguro para uso futuro.

- 1) Com o seu fio de escolha para o alto-falante e o método de terminal, conecte um cabo do alto-falante do amplificador (atenção para as polaridades positiva e negativa) ao conjunto de conectores da parte superior. Assegure-se de que os terminais estejam fixos.
- 2) Depois, conecte o segundo cabo, do outro canal do amplificador à parte inferior do conjunto de terminais, assegurando-se de que estejam fixos.
- 3) Repita os passos 1 e 2 para o outro alto-falante usando o outro amplificador

POSICIONAMENTO E INSTALAÇÃO SEUS ALTO-FALANTES

CAIXAS DE SOM PRINCIPAIS (DIREITA E ESQUERDA) (CB-5, CB-10, CB-20, CF-30, CF-50, CF-70)

Geralmente as principais caixas de som são posicionadas na frente do ambiente, uma em cada lado da TV ou do vídeo projetor. Elas devem ser colocadas no mínimo a um metro e oitenta cm de distância, e se a disposição dos móveis permitirem coloque-as a pelo menos 30 centímetros da parede. Para calcular o melhor posicionamento das caixas, meça a distância entre os alto-falantes e a posição de escuta. A sua distância em relação aos alto-falantes devem ser em torno 1.5 vezes da distância entre os alto-falantes. Por exemplo: Se a distância entre os alto-falantes e a posição de escuta for de 2 metros e meio, os alto-falantes devem ficar pelo menos 1 metro e 80 cm de distância um do outro. Assim você terá uma excelente separação entre o som estéreo e a imagem para o som de fundo. Isto é só o começo, a acústica do ambiente e a disposição dos móveis podem variar na disposição dos alto-falantes. Use o seu bom senso e experimente diferentes posições para o alto-falante. Pequenas mudanças podem fazer uma grande diferença no desempenho do alto-falante.

OPÇÕES DE MONTAGEM NA PAREDE (CB-5, CB-10, CB-20, CC-5) (Diagrama 4)

Estes modelos podem ser montados na parede utilizando o orifício ou a inserção roscada existente na parte de trás. A inserção roscada é uma medida imperial de 1/4-20 (CB-5, CB-10, CC-5) ou 3/8-16 (CB-20) de rosca e deverá ser compatível com vários sistemas de montagem do mercado independente de substituição.

MONTAGEM EM MESA/PEDESTAL (CB-5, CB-10, CB-20, CC-5, CC-10) (Diagrama 5)

Quando o alto-falante for instalado numa estante ou num pedestal, por favor cole as 4 bases de borracha na base do alto-falante, uma vez que elas protegerão a superfície de montagem e o próprio alto-falante contra danos. Basta descolar a base da sua folha e colá-la no lugar na base do alto-falante, uma por canto. As bases de borracha também ajudam a tirar o alto-falante da estante ou do pedestal.

INSTALAÇÃO EM ARMÁRIO (CB-5, CB-10, CB-20, CC-5, CC-10) (Diagrama 6)

Quando instalar o alto-falante num armário, por favor insira as duas fichas de porto incluídas nos portos existentes na parte de trás do alto-falante. Quando o alto-falante é inserido num armário, os portos de trás causarão um excesso de ênfase de frequências baixas e devem ser ligados com vista a obter o melhor som possível. Também deve ser tomado o cuidado de encher o armário, à face da parte da frente do alto-falante, com isolamento, uma vez que isto ajuda a evitar problemas de difração acústica. O seu retalhista autorizado de Energy pode ajudá-lo/a melhor com os problemas que tiver.

CR-10 (Diagrama 7)

Os alto-falantes traseiros podem variar muito e posição dependendo da disposição dos móveis do ambiente. A posição ideal é ou nas duas paredes laterais ou traseiras.

Parede Lateral: Esta posição utiliza o tecto ou as paredes traseiras da sala para reflectir o som e criar o efeito "surround".

Paredes traseiras: Esta geralmente é usada quando a parede lateral não pode ser utilizada, devido à disposição dos móveis ou dimensões do ambiente. É também utilizada numa configuração 6.1 ou 7.1.

As duas posições têm suas vantagens e desvantagens, cabe a você escolher a posição que oferece melhor cobertura ao ambiente. O propósito dos alto-falantes surround durante um filme é criar uma atmosfera ao redor de você. Os alto-falantes traseiros devem ser posicionados com a mesma distância que os altos-falantes da frente estão de você. Mas isso nem sempre é possível numa sala. O CR-10 emitirá som a partir dos dois lados do alto-falante e a sua melhor posição será aquela em que ele pode utilizar o tecto e as paredes para reflectir o som à volta dos ouvintes. A melhor posição de montagem para um sistema 5,1 é a posição de Parede Lateral porque ele utiliza o tecto, as paredes traseiras e as paredes laterais da sala. Isso criará um efeito "surround", fazendo o som mais vibrante do que realmente é. Nesta posição, tente colocar o alto-falante na sua direção ou um pouquinho para trás. A altura deve ser acima de sua orelha, aproximadamente 2/3 da altura da parede. A 1 metro e 80 do chão é geralmente bom e o alto-falante deve ficar a 60 cm acima de sua cabeça quando sentado. Essas dicas devem ajudá-los na escolha do posicionamento. Veja o diagrama 12. Você também pode ter excelentes resultados na posição traseira. Tente não colocar os alto-falantes nos cantos. Deixe 60 cm ou mais entre a ponta da caixa de som e a parede, deixando o som refletir em todo o ambiente. A posição traseira é geralmente escolhida quando o seu ambiente não pode acomodar a posição lateral, por exemplo, uma porta, um vão, etc. Recomenda-se sempre que possível que a posição traseira central (sistema 6.1) ou posição dupla traseira (7.1) sejam posicionadas na mesma altura dos outros dois alto-falantes traseiros.

MONTANDO SEUS ALTO-FALANTES CR-10 (Diagrama 8)

NOTA: O CR-10 é um simples sistema de parede. Muito cuidado deve ser tomado para instalá-lo, pois o alto-falante é pesado e o dano causado no produto e/ou acidente podem ser causados devido à montagem inadequada. Siga as instruções com atenção!

- 1) Escolha a melhor posição de montagem para o seu ambiente
- 2) Coloque o sistema verticalmente contra a parede no local de montagem desejado e empurre firmemente o armário do alto-falante para marcar a parede. Não há qualquer necessidade de inserir a ferramenta de montagem para fixar o alto-falante com segurança. A ferramenta não é incluída com o alto-falante, uma vez que os materiais de construção variam substancialmente de país para país, mas a dimensão de cabeça de parafuso recomendada é a no. 8. O comprimento do parafuso deve ser determinado pelo material da parede.

- 3) Se está a montar directamente em drywall (parede sem argamassa), por favor assegure-se de que utiliza as âncoras apropriadas, pois que os parafusos inseridos directamente no próprio drywall não garantem uma montagem segura. Insira as âncoras E os parafusos até estarem apertados. Sempre que possível, tente localizá-los nas traves da parede.
- 4) Segure o alto-falante na vertical e insira a cabeça do parafuso no orifício grande. Deixe o alto-falante deslizar para o lugar.

INTERRUPTOR BIPOLAR/DIPOLAR – CR-10

O interruptor Bipolar/Dipolar permite-lhe individualizar o tipo de campo de som que o alto-falante produzirá. Nota: Independentemente da posição do interruptor, os dois tweeters continuarão a funcionar.

- 1) Na posição "Bipolar" os dois tweeters estão activados e a operar em fase, um com o outro. O campo de som resultante é expansivo e, com o posicionamento correcto, o som reflecte-se para além da sala para criar um campo de som ambiente mais alargado.
- 2) Na posição "Dipolar" os tweeters estão activos, mas estão ligados fora de fase um do outro. O campo de som resultante é ainda mais expansivo e pode criar um efeito ainda maior que o modo bipolar.

INTERRUPTOR BIPOLAR/DIPOLAR (CR-10)

Distância do alto-falante para a posição de audição	Posição do Interruptor
< 3 pés (0,91 m)	Bipolar
> 3 pés (0,91 m)	Dipolar

Nota: Experimente sempre com os controlos e ajuste-os como mais gostar. A tabela dá-lhe uma boa posição de início, mas cada sala é diferente e, dependendo do local do CR-10, da colocação da mobília e dos objectos na sala, podem ser necessários ajustamentos.

AJUSTE

Antes do ajuste, assegure-se de que todos os conectores estão corretos e seus alto-falantes adaptaram-se por pelo menos 100 horas. Isso garantirá bons resultados.

Seu ambiente é o componente final do seu sistema de áudio e fará a grande diferença entre som o comum e o som de alta qualidade. Reflexões, que fazem parte de toda gravação e música, terá um efeito maior no desempenho do seu sistema. Se o seu ambiente for muito "vivo", ou seja, se tiver várias superfícies, como de vidro nas janelas, piso de madeira, e poucos móveis, você terá um som muito claro. Se o seu ambiente for "morto", ou seja, se tiver um tapete grosso, muitos móveis e muita coisa nas paredes, você vai achar que falta energia no som. Para remediar esses problemas, algumas pequenas mudanças serão necessárias para obter um melhor som. Os ambientes devem ser balanceados entre estética e som, mas paciência e pequenos ajustes em posicionamento e funções podem fazer uma enorme diferença.

As frequências baixas de base são geralmente influenciadas pelo seu ambiente. Se você achar a que base no seu ambiente está desigual ou exagerada em algumas frequências, experimente modificar os alto-falantes frontais ou mude sua direção para o ambiente de escuta, podendo assim resolver alguns dos problemas. A proximidade dos alto-falantes aos limites do ambiente, como as paredes, afetarão a frequência da base. Se você achar que seu sistema falta frequência de base, primeiro cheque os conectores para ter certeza de que o seu sistema está funcionando de acordo para depois mexer com seu posicionamento. Quanto mais longe da parede, menos base o seu sistema terá, mas a base será mais definida. Se você posicionar seus alto-falantes muito perto de uma parede, a base será tipicamente indefinida e exagerada. Ajuste seus alto-falantes de acordo com sem ambiente e você obterá bons resultados.

Se você estiver tendo problemas com imagens, primeiro se assegure de que seus alto-falantes estão funcionando juntos. Se este for o caso, e a imagem ainda apresentar problemas, posicione os alto-falantes mais próximos uns aos outros ou mova-os um pouquinho (com o ângulo para a posição do ouvinte) pode ajudar.

Quando instalar um sistema surround, todas as afirmações são verdadeiras: calibração da distância dos seus alto-falantes, ajuste de atrasos e balanceamento de níveis com um metro SPL são necessários para extrair o melhor que seu áudio tem a oferecer.

CUIDADOS

A série de caixas de som Connoisseur deve ser limpa com um pano úmido em água quente, para a retirada do pó e impressão digital. Não use líquidos de limpeza abrasivos, ou nenhum tipo de produto de limpeza com amônia, ou produto de limpeza para janelas. Para tirar o pó da tela do alto-falante, use a escovinha do seu aspirador de pó, uma esponja úmida ou um pano especialmente feito para tirar pó. Não toque diretamente os cones dos alto-falantes ou não ponha em contato com água ou produtos de limpeza, pois este procedimento poderá causar dano permanente.

Внимание – Рекомендации по технике безопасности

Приветствуем Вас как обладателя акустической системы ENERGY® Speaker Systems' Connoisseur Series. Динамики компании ENERGY® Speakers – это результат кропотливых исследований в области точного воспроизведения звука, достижений в области дизайна и эксплуатационных характеристиках динамиков. Современная начинка, качественная наружная отделка, сборка, прошедшая строжайший контроль качества, все это обеспечит вам отличное воспроизведение и удовольствие от прослушивания.

Чтобы правильно установить и настроить систему на оптимальное воспроизведение звука, **ВНИМАТЕЛЬНО СЛЕДУЙТЕ ИНСТРУКЦИИ!** Осторожно распакуйте аппаратуру. Сохраните коробку и другие упаковочные материалы для дальнейшего использования.

РАСПАКОВКА

С помощью ножа, осторожно разрежьте клейкую ленту и откройте коробку. Отогните края коробки наружу и достаньте упакованные колонки CF-70, поставьте коробку вертикально, разрежьте клейкую ленту и достаньте колонки из коробки. Выньте остальные детали и упаковку.

СОДЕРЖИМОЕ УПАКОВКИ:

4 - Самоклеящиеся резиновые прокладки (только для моделей CB-5, CB-10, CB-20, CC-5, CC-10)

1 – набор разъемов порта высокой плотности

ПРОЦЕДУРА ПРОГРЕВА

Крайне важно, чтобы ваши новые динамики Connoisseur были распакованы должным образом до проведения любых точных настроек, регулировки системы и включения на повышенных уровнях громкости.

Важно провести прогрев колонок Connoisseur до того, как вы приступите к установке и настройке системы, а также тестированию на громкость. Оптимальный прогрев происходит при проигрывании музыкального произведения широкого диапазона на средней громкости в течение как можно более долгого периода времени. Можете воспользоваться функцией ПОВТОР на вашем CD или DVD проигрывателе. Оптимального звука вы добьетесь примерно через 100 часов проигрывания. После прогрева можете увеличить громкость. Не увеличивайте громкость колонок до конца прогрева: преобразователи звука должны "размяться", иначе вы нанесете им повреждение.

МАГНИТО-ЭКРАНИРОВАНИЕ

Несмотря на то, что все акустические системы серии Connoisseur оснащены магнитными экранами, неучтенные магнитные поля могут все же появляться. Размещение колонок сбоку или сверху телевизора с катодной трубкой не создаст никаких помех.

В случае незначительных цветовых помех просто подвиньте колонку на несколько сантиметров вперед, назад в сторону от телевизора.
Примечание: LCD, DLP и плазменные экраны не подвержены магнитным помехам.

ПОДКЛЮЧЕНИЕ КОЛОНОК (Рисунок 1)

Все модели серии Connoisseur оснащены высококачественными позолоченными винтовыми соединителями - коннекторами, так что подключение к любому каналу происходит одинаково. Советуем использовать кабели высокого качества, толщиной до 12 (AWG). Модели серии Connoisseur совместимы с различными типами контактов, включая плоский C-образный контакт, "джек" (jack) и штыревой соединитель. Первый, по нашему мнению, предпочтителен, так как он предоставляет больше контактной площади и более надежное соединение. Если вы предпочитаете какой-то определенный тип контакта, обратитесь за советом к официальному местному дилеру ENERGY, там вам посоветуют, что выбрать для вашей системы. Имейте в виду, что подойдет самый простой контакт, и что кабели и контакты можно поменять в любой момент.

В случае, если вы захотите использовать разъемы типа «банан», просто удалите пластмассовые красные и черные вставки. Пластмассовая вставка - принудительная мера по безопасности, как диктуется многими местными и правительственными ассоциациями.

Подсоединение вашей акустической системы: начните с одной колонки, подсоединяйте по одному каналу, начиная с фронтальных колонок. Убедитесь, что вся система отключена от электропитания во время подсоединения. Положительная и отрицательная (красная и черная) клеммы терминала колонки **ДОЛЖНЫ** совпадать с положительным и отрицательным (красная и черная) терминалами приемника или усилителя. Если полярность не совпадает, вы получите помехи и отсутствие басовых звуков. Присоединив фронтальные колонки, соедините остальные колонки с соответствующими каналами приемника или усилителя. Есть три способа подсоединения:

ТРАДИЦИОННЫЙ МЕТОД (Рисунок 2)

- 1) С помощью выбранного вами кабеля и коннекторов, подсоедините кабель колонки (соблюдая правило совпадения полярностей), к нижнему набору коннекторов. Убедитесь, что терминалы плотно закручены. Позолоченные перемычки, которые соединяют нижние и верхние коннекторы должны оставаться на месте (CF-30, CF-50, CF-70).
- 2) Повторите процедуру со второй колонкой.

ДУХКАБЕЛЬНЫЙ МЕТОД (CF-30, CF-50, CF-70) (Рисунок 3)

Здесь вы используете несколько кабелей и коннекторов, чтобы подключить одновременно оба терминала колонок Connoisseur. Преимущество этого метода заключается в том, что снижается уровень шума и возможность возникновения проблем с заземлением, так как между усилителем и колонками протягивается двойной кабель, отличный от традиционного метода. Сертифицированный дистрибьютор ENERGY® объяснит вам в деталях преимущества данного метода.

ПРИМЕЧАНИЕ: Прежде чем вы начнете подсоединение выньте перемычки, которые соединяют верхние и нижние коннекторы. Чтобы вынуть перемычки, ослабьте крепления коннекторов и вытащите их из разъемов. Сохраните их для дальнейшего использования.

- 1) С помощью выбранного вами кабеля и метода подключения к терминалу, подсоедините один кабель колонки от усилителя (соблюдая полярность) к верхним коннекторам. Убедитесь, что терминалы плотно закручены.
- 2) Далее, подсоедините второй кабель из того же канала вашего усилителя к нижним коннекторам.
- 3) Повторите процедуру со второй колонкой, используя второй усилитель.

МЕТОД ДВОЙНОГО УСИЛИТЕЛЯ (CF-30, CF-50, CF-70) (Рисунок 3)

Это метод предполагает использование двух усилителей для одного комплекта колонок. То есть, к каждой колонке подключено по одному усилителю. Этот метод также называется "вертикальным" двойным усилением (Bi-amping). Это единственный метод, который рекомендуется производителем ENERGY®.

ПРИМЕЧАНИЕ: Прежде чем приступить, выньте позолоченные перемычки, которые соединяют нижние и верхние входные разъемы. Чтобы вынуть перемычки, ослабьте крепления коннекторов и вытащите их из разъемов. Сохраните их для дальнейшего использования.

- 1) С помощью выбранного вами кабеля и метода подключения к терминалу, подсоедините один кабель колонки от усилителя (соблюдая полярность) к верхним коннекторам. Убедитесь, что терминалы плотно закручены.
- 2) Далее, подсоедините второй кабель из другого канала усилителя к нижним коннекторам, убедитесь в плотности соединения.
- 3) Повторите этапы 1 и 2 со второй колонкой и вторым усилителем.

РАЗМЕЩЕНИЕ И УСТАНОВКА КОЛОНОК

ОСНОВНЫЕ ЛЕВЫЕ И ПРАВЫЕ КОЛОНКИ (модели CB-5, CB-10, CB-20, CF-30, CF-50, CF-70)

Основные колонки обычно устанавливают лицом к комнате по обе стороны телевизора или видео проектора. Если позволяет расположение мебели, то между колонками должно быть расстояние не менее 1.8 метра, а между колонками и стеной - не менее 30 сантиметров. Чтобы рассчитать оптимальное расположение, измерьте расстояние между колонками и местом, где будет располагаться слушатель. Расстояние от слушателя до колонок должно быть в полтора раза больше, чем расстояние между колонками. Например: если расстояние между колонками и слушателем 2.7 метра, то расстояние между колонками должно быть 1.8 метра. Такое расположение гарантирует вам отличный стереозвук. Это только начальные рекомендации, акустика комнаты и расположение мебели может также повлиять на размещение колонок. Поэкспериментируйте с их размещением, иногда небольшие перестановки могут оказать существенное влияние на качество звука.

НАСТЕННЫЕ ВАРИАНТЫ КРЕПЛЕНИЯ (модели CB-5, CB-10, CB-20, CC-5) (Рисунок 4)

Эти модели могут быть закреплены на стене, для чего используется специальное отверстие или переплетенная вставка на задней стороне. Переплетенная вставка - империл 1/4-20 (модели CB-5, CB-10, CB-10, CC-5) или 3/8-16 (модель CB-20) и должна быть совместимой с различными системами крепления, приобретенными на рынке.

УСТАНОВКА НА СТОЛЕ/ПОЛКЕ (модели CB-5, CB-10, CB-20, CC-5, CC-10) (Рисунок 5)

При установке динамика на книжной полке или на стенде, пожалуйста прижмите 4 резиновых прокладки к основанию колонки, поскольку это защитит и поверхность, на которую устанавливаются колонки, и поверхность основания колонок от повреждения. Снимите прокладки с листа и прикрепите их по углам на основании колонки. Резиновые прокладки также помогают снять колонки с книжной полки или стенда.

УСТАНОВКА В КАБИНЕТЕ (модели CB-5, CB-10, CB-20, CC-5, CC-10) (Рисунок 6)

При установке динамика в кабинете, пожалуйста вставьте два прилагающихся разъема в порты на задней стороне динамика. Когда динамик будет установлен в кабинете, задние порты вызовут излишнее низкочастотное биение и должны быть включены для достижения самого лучшего качества звука. Следует также позаботиться, чтобы звуковой поток к фронту спикера, с изоляцией, поскольку это помогает избежать проблем дифракции. Ваш дилер ENERGY может помочь вам в дальнейшем решить любые проблемы.

Модель CR-10 (Рисунок 7)

Есть много вариантов установки тыловых колонок в зависимости от расположения мебели в комнате. Идеальное расположение - на боковых стенах или на задней стене.

Боковая стена: Это положение использует потолок или задние стены комнаты для отражения звук и создания "окруженный" эффект.

Задняя стена: Эта позиция обычно используется в случаях, когда нет возможности разместить колонки на боковых стенах из-за размера комнаты или расположения мебели. Это также используется в конфигурации домашний кинотеатр 6.1 или 7.1.

Оба типа размещения имеют свои достоинства и недостатки, в каждом индивидуальном случае нужно выбрать оптимальную для звучания позицию. Ваша цель - достичь атмосферы кинотеатра. Оптимальное размещение тыловых колонок - на равном расстоянии от слушателя по сравнению с фронтальными колонками, что не всегда достижимо в квартире.

В модели CR-10 звук исходит с обеих сторон динамика, и лучше всего его размещать там, где могут использоваться потолок и стены для отражения звука вокруг слушателей. Лучшее установочное положение для систем 5.1 – на боковой стене, поскольку используются в полной мере потолок, задние и боковые стены комнаты.

Это создаст ощущение живого окружающего звука и комната будет казаться больше, чем есть. При таком расположении постарайтесь разместить колонки так, чтобы они находились рядом со слушателем или слегка за его спиной на уровне уха, что как правило - приблизительно на 2/3 высоты стены. Высота в 1.8 метра от уровня пола обычно удовлетворяет этим требованиям, так как колонка будет на полметра выше уровня головы слушателя в сидячем положении. Таковы основные правила по размещению колонок.

При размещении на задней стене также можно достичь хороших результатов. Старайтесь не ставить колонки в углу, отставьте колонки на полметра или больше от боковой стены, чтобы звук отражался в комнату. Такое расположение используется в комнатах с разного размера стенами, с аркой, с выходом в коридор, и т.п. Мы рекомендуем, где возможно, разместить центрально-тыловые (система 6.1) или двойные тыловые колонки (система 7.1) на той же высоте, что и остальные тыловые колонки.

УСТАНОВКА КОЛОНОК CR-10 (Рисунок 8)

ПРИМЕЧАНИЕ: Модель CR-10 предполагает очень простую систему установки на стене. Обратите внимание на устойчивость крепления, так как колонка достаточно тяжелая и неправильная установка может привести к травме пользователя или повреждению колонки. Пожалуйста, тщательно выполняйте указания.

- 1) Определите оптимальное для вашей комнаты место установки.
- 2) Расположите колонки вертикально и аккуратно прижмите к стене. Отметьте на стене расположение отверстий для винтового крепления. Крепежные приспособления не входят в комплект поставки, поскольку материалы покрытий могут значительно отличаться в различных странах, однако рекомендуется использовать шурупы с диаметром шляпки 8 мм. Длина шурупов определяется материалом стены.
- 3) В случае размещения колонок на бетонной стене, пожалуйста, убедитесь в наличии дюбелей соответствующего размера, т.к. в этом случае шурупы сами по себе не смогут обеспечить надежного крепления. Плотно вставьте шурупы в дюбели и вверните в стену до упора.
- 4) Удерживая колонки в вертикальном положении, вставьте шляпки шурупов в соответствующие отверстия на тыльной стороне колонок. Плавно опустите колонки вниз, чтобы винты вошли в необходимое положение в пазах.

ПЕРЕКЛЮЧАТЕЛЬ BI-POLE/DI-POLE – модель CR-10

Переключатель Bi-pole/Di-pole позволяет настроить тип звукового поля, производимого динамиком. Примечание: независимо от выбранного режима, высокочастотные динамики полностью функциональны.

- 1) В положении "Bi-pole" эти два высокочастотных динамика заняты и работают в фазе друг с другом. Результирующая звуковая область является объемной, и при правильном размещении, звук будет отражаться от границ комнаты, чтобы создать большое окружающее поле звука.
- 2) В "Di-pole" положении высокочастотные динамики активны, но работают в несовпадающей фазировке. Результирующая звуковая область является еще более объемной, и создается еще лучший эффект по сравнению с положением переключателя "bi-pole".

ПЕРЕКЛЮЧАТЕЛЬ BI-POLE/DI-POLE (модель CR-10)

Расстояние от динамика до слушателя	Положение Выключателя
< 0.91 м (3 фута)	Bi-pole
> 0.91 м (3 фута)	Di-pole

Примечание: Всегда экспериментируйте, используя ручки управления, и регулируйте их по своему вкусу. Рисунок дает пример, от которого можно оттолкнуться, но любая комната имеет отличия, и обязательно потребуются регулировка в зависимости от местоположения модели CR-10, размещения мебели и предметов в комнате.

НАСТРОЙКА КАЧЕСТВЕННОГО ЗВУКА

До того, как приступить к настройке, убедитесь, что все соединения произведены правильно, и все колонки прошли по крайней мере сто часовой прогрев. Это позволит вам добиться оптимальных результатов.

Качество вашего помещения - один из компонентов вашей аудиосистемы, от которого зависит качество звука. Больше всего на это влияет отражение звука. Если в вашем помещении слишком много гладких поверхностей: окна, паркет, легкая мебель, то звук может казаться слишком резким. В помещении с ковровым покрытием на полу, тяжелой мебелью, с коврами/обоями на стене, звук будет приглушен. Чтобы свести к минимуму подобное влияние, внесите посильные изменения в ваше помещение, это улучшит качество звука. Попробуйте достичь эстетического и звукового баланса.

Качество вашего помещения больше всего влияет на низкие частоты. Если вы считаете, что низкие частоты несбалансированы, поэкспериментируйте с размещением фронтальных колонок или их направленностью в сторону слушателя. Близость колонок к краям помещения, стенам, например, тоже может повлиять на воспроизведение низких частот. Если вы находите, что низкие частоты недостаточны, проверьте все соединения и убедитесь, что ваша система работает в фазовом соответствии, затем поэкспериментируйте с размещением. Чем дальше от стены, тем низкие частоты будут слышны меньше, хотя и чище. Если колонки расположены слишком близко к краям помещения, низкие частоты будут звучать резче и менее определенно. Приспособьте колонки к вашему помещению для достижения наилучших результатов.

Если возникли проблемы с изображением, убедитесь, что колонки работают в фазовом соответствии друг с другом. Если проблема с изображением не решена, подвиньте колонки ближе друг к другу или наклоните их слегка в сторону слушателя.

При установке системы окружающего звука, пробуйте все вышеперечисленное. Настройка расстояний от колонок, использование функции временной задержки звукового сигнала и регулирование звука с помощью датчика звукового давления (SPL) - все это необходимые операции для извлечения оптимального звука из вашей системы.

УХОД ЗА СИСТЕМОЙ

Полки серии Connoisseur нужно осторожно время от времени протирать влажной тряпкой, смоченной в теплой воде, чтобы избавиться от пыли и отпечатков рук. Не используйте ни абразивные, ни основанные на аммонии средства, ни стеклоочистители. Чтобы удалить пыль с сетки, используйте щеточную насадку вашего пылесоса или слегка увлажненную губку или тряпку. Не дотрагивайтесь до самих конических динамиков и не допускайте попадания на них воды или чистящих веществ, что может привести к их повреждению.

重要安全说明 – 请仔细阅读！

我们荣幸地祝贺您拥有了 ENERGY® 音箱系统 Connoisseur 系列音箱。ENERGY® 音箱是对逼真音响效果广泛研究的结果而且在音箱设计及性能方面处于领先地位。最优良的部件及箱体、精密的制造及质量控制程序，确保您在今后许多年得以享受其卓越性能及音响效果。

请花些时间仔细阅读本手册中的说明以确保您的系统安装恰当并且放置合适以获得最佳音响效果。切记小心打开包装。保留所有纸箱及包裹装材料以备后用。

打开包装

用小刀轻轻划开塑胶封条，打开包装。将纸箱盖反折起来，然后将音箱及包裹材料滑出纸箱。当取出 CF-30、CF-50 或 CF-70 落地式音箱时，划开塑胶封条，将音箱滑出。取出所有内部包装材料及零件。

内容：

- 4 - 自粘橡胶减震垫 (只有CB-5、CB-10、CB-20、CC-5、CC-10 才有)
- 1 - 高密度插头套装

煲机程序

在您进行任何细致程序设置、系统调整以及放大音量播放之前，一定要使您的 Connoisseur 音箱经历煲机过程。最好的煲机方法是以温和音量尽可能长时间地播放大量各种音频范围的音乐。使用CD 或 DVD 机的重放功能可大大帮助煲机过程。只有播放时间达到大约100小时之后，才可获得最佳播放效果。煲机后，可以增大音量播放。不要在煲机过程完成前大音量播放音箱。换能器需要“放松”，否则会对它造成损坏。

磁屏蔽

虽然所有 Connoisseur 系列音箱都具有磁屏蔽，但是还是有游离磁场存在。将 Connoisseur 音箱放在CRT电视上方或旁边，不应造成任何干扰。如果电视图像有轻微变色，只要把音箱往前或后移动一些，或挪到离开电视几英尺处，通常就会解决这个问题。注意：LCD, DLP 及Plasma 电视不会有磁干扰的问题。

音箱接线 (图1)

所有 Connoisseur 系列音箱型号都有同样的优质镀金柱型接头。您应当使用优质音箱缆线，高达12 gauge (AWG)。Connoisseur 系列音箱可以接受各种不同种类缆线接头，包括铲型接线片接头、香蕉型接头或销钉接头。我们认为最好的是“铲型接线片接头”，因为它与终端接触面最大并使得机箱座可以紧密固定，联接安全。音乐发烧友及新手都有他们各自喜欢的接头类型，咨询经授权的 ENERGY® 零售商以了解哪种接头对您电视音响系统最好。不用担心，简易音响缆线就足够了您以后总可以随时更新缆线和/或接头。

如果您想用香蕉型接头，只要去掉红色和黑色的塑料镶嵌物即可。塑料镶嵌物是一项由许多地方及政府部门要求的强制性安全措施。

联接您的音箱系统：从一个音箱开始，每次联接一个声道，从前置音箱开始。切记在进行任何接线之前，关掉整个视频/音响系统电源。音箱终端的正负 (红色和黑色) 必须与接收器或功率放大器终端的正负 (红色和黑色) 相匹配。如果它们不相匹配，会造成音响效果不正及缺乏低音反应。前置音箱联接好之后，联接其他音箱到接收器或功率放大器恰当的声音。三种联接方式及解释如下：

传统联接方式 (图 2)

- 1) 使用您选择的音箱缆线及接头方法，将缆线 (注意正负极) 联接到底下一排接头上。保证终端联接牢固。联接上排及下排接头的镀金“短联接带子”一定要保持在原位 (CF-30、CF-50、CF-70)。
- 2) 对第二个音箱重复上述步骤。

双接线方式 (CF-30、CF-50、CF-70) (图 3)

这种方法使用多个缆线和接头，同时联接 Connoisseur 音箱两套终端。双接线方式的好处是减少噪音并减少接地问题发生的可能性，因为在功率放大器与音箱之间的缆线厚度是传统联接方式的两倍。为了解更多有关双接线方式的好处，请与经授权的ENERGY® 零售商讨论。

注意：开始之前，请去除联接上层及下层接头的镀金“短联接带子”。要去除这些带子，松开所有接头，将带子脱离接头即可。确保将其保留在安全的地方以备后用。

- 1) 使用您选择的音箱缆线及接头方法，将缆线 (注意正负极) 联接到底下一排接头上。保证终端联接牢固。
- 2) 然后，联接第二条缆线，从功率放大器的同一条声道联接到底下一排接头上。
- 3) 对第二个音箱重复上述步骤。

双重功率放大器方式 (CF-30、CF-50、CF-70) (图 3)

这种联接方式采用两台分别具有两个不同声道的功率放大器的来驱动一组音箱。要做的是将一台功率放大器与一个音箱相连，另一台完全相同的功率放大器与第二个音箱相连。通常称这种联接法为“垂直”式双重功率放大器联接法。这是ENERGY® 唯一建议的方法。

注意：开始之前，请去除联接上层及下层接头的镀金“短联接带子”。要去掉这些带子，只要松开所有接头，即可将带子脱离接头。确保将其保留在安全的地方以备后用。

- 1) 使用您选择的音箱缆线及接头方法，将缆线(注意正负极)联接到底下一排接头上。保证终端联接牢固。
- 2) 然后，将另一条缆线从功率放大器的另一声道联接到终端下一排接头上，同样确保联接牢固。
- 3) 使用第二台功率放大器，重复第一和第二步，将其与第二个音箱相连。

定位及安装音箱

左右主要音箱 (CB-5、CB-10、CB-20、CF-30、CF-50、CF-70)

主要音箱置于房间前部，在电视或录像投影机两旁。它们之间应至少相距6英尺，如果家具摆放许可，使它们离开所有墙面至少12英寸。为计算最佳摆放位置，测量音箱之间的距离以及听音位置。听音位置距每个音箱的距离，应至少是音箱彼此之间距离的大约1.5倍。比如：如果两个音箱与听音位置之间的距离均为9英尺，那么音箱彼此之间距离应为6英尺。这样摆放可以提供卓越立体音及放音效果。这仅仅是开始，房间的声学特点及家具摆设将影响音箱摆放位置。利用自己的判断尝试找到最佳摆放位置。微小的调整会大大改善音响效果。

挂墙音箱选择 (CB-5、CB-10、CB-20、CC-5) (图 4)

这些型号可以利用背后的孔眼或内嵌插座挂在墙上。内嵌插座为特大1/4-20 (CB-5, CB-10, CC-5) 或 3/8-16 (CB-20) 型号，应与市场上销售的各种架设零件相匹配。

台面/支架安装 (CB-5、CB-10、CB-20、CC-5、CC-10) (图 5)

需要将音箱安装在书架上或支架上时，请将包装箱内4个橡胶减震垫粘在音箱底部，这些垫片将保护安装表面以及音箱底部不受损坏。只需将垫片上的薄膜撕掉，将其逐个粘在音箱底部，每个角一个。橡胶减震垫有助于减轻对安装表面及支架的震动。

台面/支架安装 (CB-5、CB-10、CB-20、CC-5、CC-10) (图 6)

将音箱安装入音箱柜里时，请用包装箱内有的接头栓插入音箱后面的两个接头。音箱安装入柜子里时，后面的接头会过度放大低频音，因此必须要插上栓子以获得最佳音响效果。应注意将柜子里的东西摆放得与音箱前端平齐，并使用绝缘材料避免衍射问题。经授权的 ENERGY 零售商能就任何问题帮助您。

CR-10 (图 7)

根据房间布局及家具摆放不同，后置音箱的位置可大不相同。理想的位置是侧墙或后墙。

侧墙：这个位置利用天花板及后墙反射声音并创造“环绕”效果。

后墙：由于家具摆放或房间尺寸局限不能使用侧墙时，通常使用后墙。也用于 6.1 或 7.1 环绕声配置。

两种方式都有优缺点，应当选择对整个房间覆盖效果最好的方法。播放电影时，环绕声音箱的目标是在您的周围创造一个“氛围”。理想位置是后置音箱与您之间的距离等同前置音箱与您之间的距离。但是通常在家庭环境中，这是不可能的。CR-10 从音箱两边发出声音，最好放在可以利用天花板和墙壁反射声音的位置。对于 5.1 系统的最佳位置是侧墙位置，因为可以利用房间天花板、后墙及侧墙。这样会产生逼真的音响效果并使得房间听起来比实际的要大。使用这种方式，尽量将音箱安装在您旁边或稍后的位置。安装位置应高于耳朵所在高度，大概墙高的 2/3 处。离地6英尺是典型的高度，音箱应比您坐下时头部位置高2英尺。在选择音箱定位时，这些基本指南会有帮助。

您也可以通过后置音箱获得卓越音响效果。尽量不要将音箱直接放置到房间角落。在音箱箱体与侧墙之间留出至少2英尺，这样声音可以反射到房间里。之所以选择后墙位置通常是因为您的房间两侧墙不一样大、有过道、或有很大的空缺等等而不能利用侧墙。我们建议尽可能将后置中心音箱 (6.1 系统) 或后置双环绕音箱 (7.1) 放在另外两个后置环绕音箱同样高度。

安装 CR-10 音箱 (图 8)

注意：CR-10 音箱的特点是具有很简单挂墙系统。必须仔细将音箱安装牢固，因为音箱很重，如果安装不当会造成对产品损坏和/或造成人员受伤。请务必仔细阅读下列说明！

- 1) 选择最适合您房间的安装位置。
- 2) 将音箱竖直顶在想要安装的墙面并用力按音箱以留下印痕。这就是您要嵌入合适的安装硬件以便稳固地将音箱挂在墙上的位置。因为每个国家建筑材料分别很大，因此音箱不配有安装硬件，但是我们建议的螺丝头尺寸为8号。螺丝长度由墙体材料决定。
- 3) 如果您直接将音箱安装在隔板墙上，确保使用合适的紧固件，因为仅用螺丝不能使安装牢固。嵌入紧固件并且拧紧螺丝。尽量安装在墙架柱所在位置。
- 4) 竖直掌握音箱，将螺丝头插入音箱后部的大孔内。使音箱滑下到位。

BI-POLE/DI-POLE 开关 – CR-10

Bi-pole/Di-pole 开关使您可以自己订制想要音箱产生的音响空间。

注意：无论开关位置如何，两个高频音箱都会继续工作。

- 1) 处于 "Bi-pole" 位置，两个高频音箱同步工作。结果，音响空间广阔，如果放置合适，声音会反射出房间而产生极大的音响空间环绕效果。
- 2) 处于 "Di-pole" 位置，两个高频音箱都有工作，但不同步。结果，音响空间更为广泛并可以创造比 "Bi-pole" 方式更为广阔的效果。

BI-POLE/DI-POLE 开关 – CR-10

音箱与听音位置之间距离	开关位置
< 3 ft. (0.91 m)	Bi-Pole
< 3 ft. (0.91 m)	Di-Pole

注意：不断尝试不同控制方式并调整到您最喜欢的位置。图表可以给您一个良好开始，但是每个房间都有不同，而且根据 CR-10 位置不同、家具摆放及房间内物品不同，有必要进行调整。

精调

在进行任何精调以前，确保所有联接正确并且确保您有机会煲机至少100小时。这样会确保获得适当效果。

您的听音室是您音响系统的最后成分，其好坏可决定音响效果是一般还是优质。在任何录音及音乐播放中起到重要作用的回声将对音响系统表现造成重要影响。如果您的房间过于“充满活力”，即有太多裸露表面，如玻璃窗、硬木地板及稀疏家具，您会发现声音听起来过于清亮。如果您的房间“死气沉沉”，即有厚重地毯，许多家具及很多墙面装饰，您会发现声音缺乏活力。为解决这些问题，您应考虑稍微改变一下房间，因为小的改动会大大改善音响效果。大多数听音室必须平衡美学和声学，但是耐心及稍微改动摆放位置和环境，会大大改进音响效果。

典型的例子是重低音频率最受到听音室的影响。如果您发现低音不平稳或某些频率的低音被过于放大，尝试将前置音箱调整指向听音位置，这样做通常会缓和一些问题。音箱与房间边界的距离，如与墙的距离，也会影响低音频率。如果您发现音响系统缺乏低音效果，首先检查接线确保系统各部分同步工作，然后尝试调整摆放位置。离墙越远，系统整体低音越少，但通常低音效果更清晰。如果音箱离墙太近，低音一般会被过分放大而且不清晰。调整音箱相对于房间的位置会产生最佳效果。

如果有音效成像问题，首先确保音箱彼此同步运行。如果确实如此而且音效成像还有问题，将音箱彼此挪进些或稍微调整角度(使其指向听音位置)可以有助于改善这种情况。

当安装环绕声系统时，所有以上所述均适用。校准音箱距离、利用SPL表调整延迟及平衡音响效果，都是令系统最大发挥效果所必要的。

表面护理

应只使用温水浸湿的软布经常温柔清理 Connoisseur

系列音箱箱体表面，以去除任何灰尘或手指印。不要使用具有侵蚀性的清洁剂、或任何类型的氨基清洁剂或玻璃清洁剂清理。使用吸尘器清洁刷头或微湿海绵或无尘步去除音箱网布上的灰尘。

不要直接触摸音箱孔或使水或清洁材料进入音箱孔，以免造成不可修补的损坏。

DIAGRAMS/FIGURES/DIAGRAMAS

1

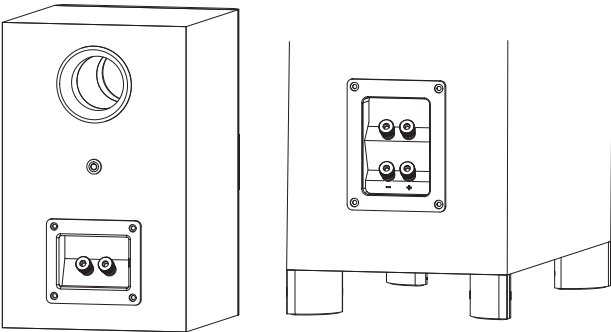

2 a

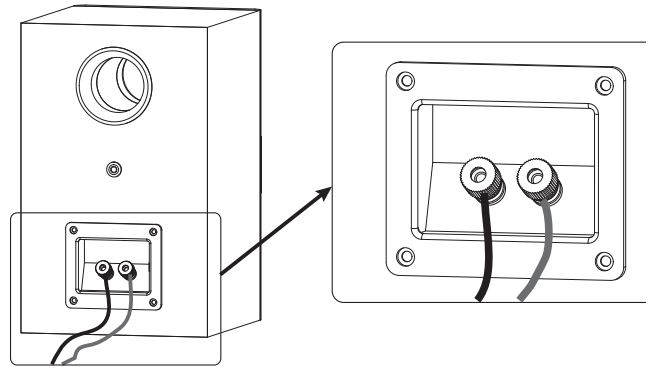

2 b

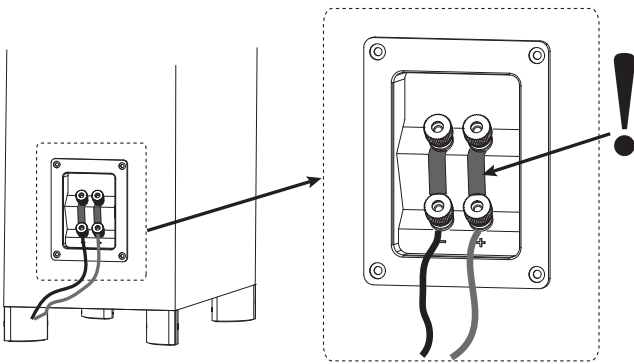

3

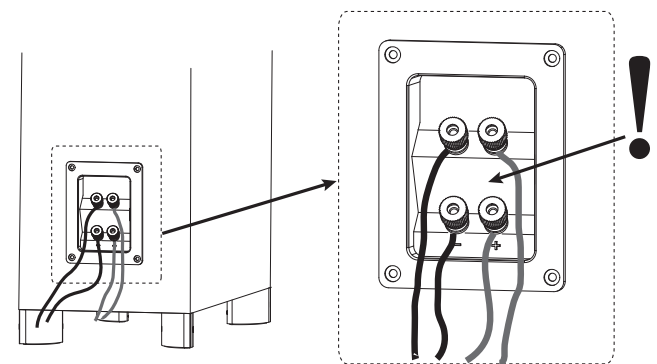

4 a

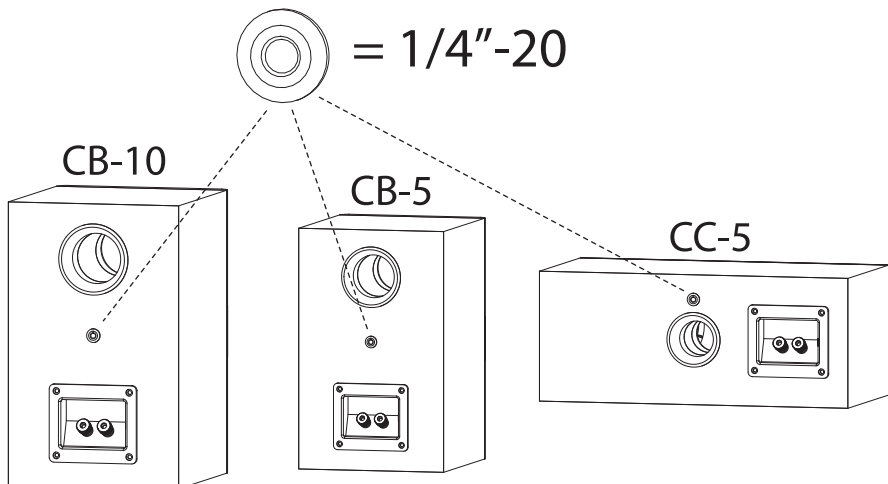

DIAGRAMS/FIGURES/DIAGRAMAS

4 b

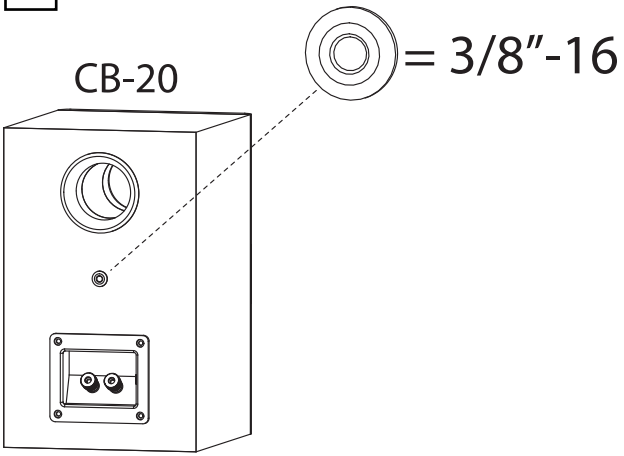

5

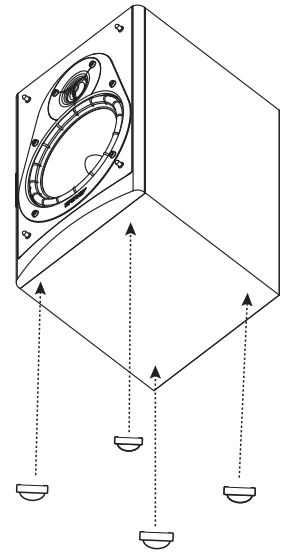

6

(CB-5, CB-10, CB-20, CC-5, CC-10 only)

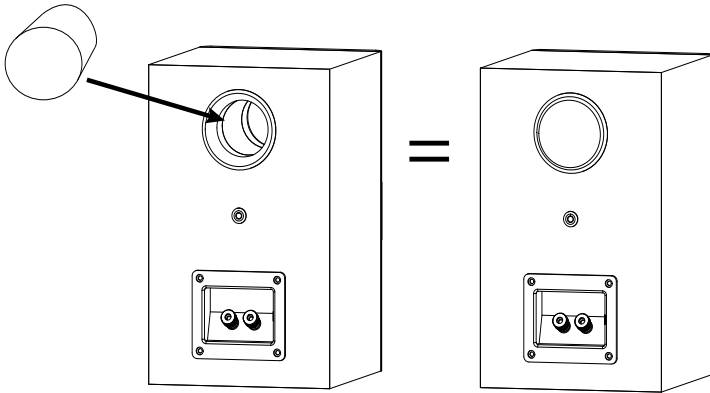

7 a

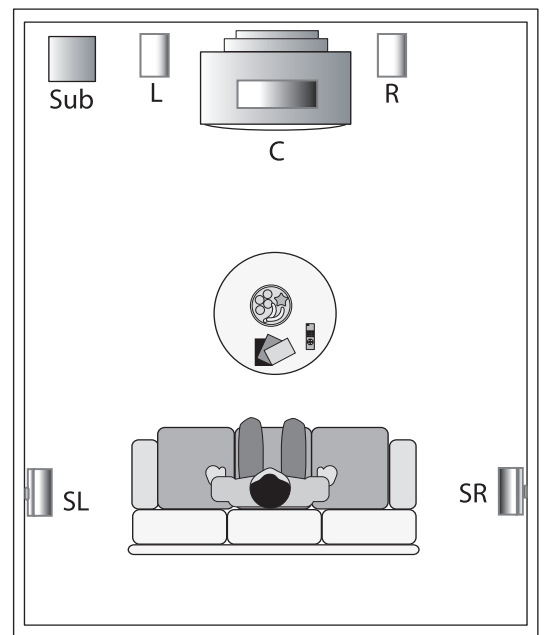

DIAGRAMS/FIGURES/DIAGRAMAS

7 b

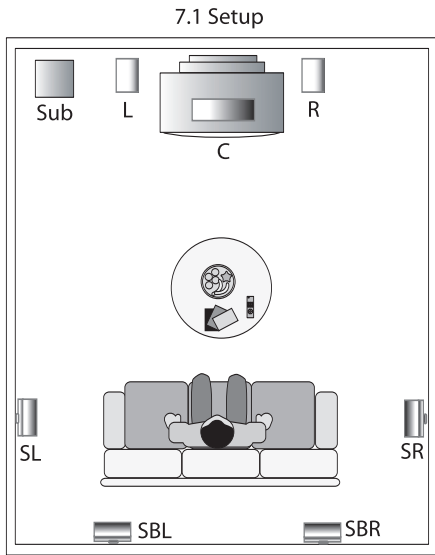

8 a

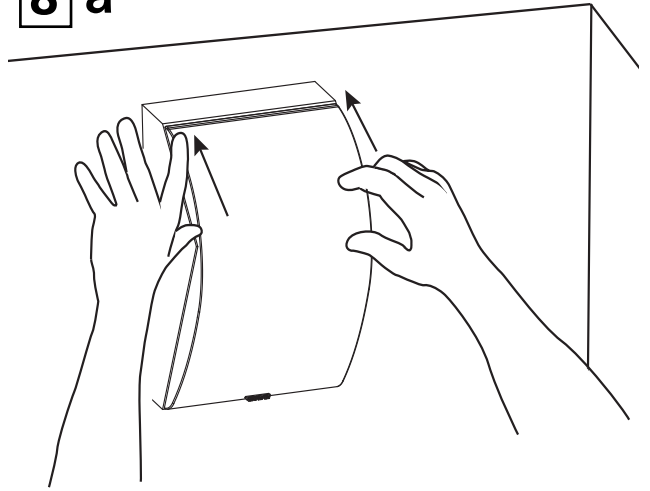

8 b

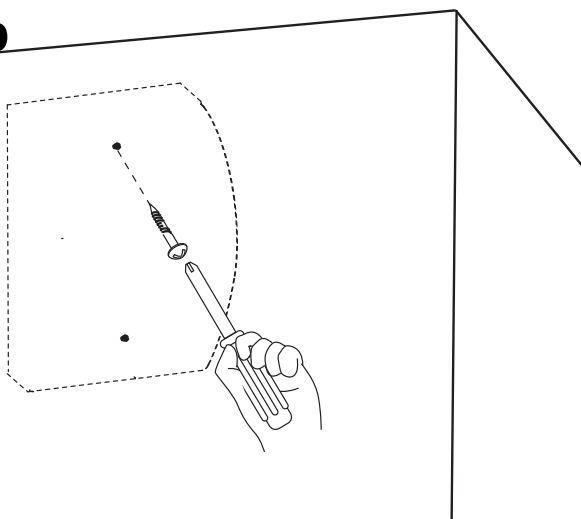

8 c

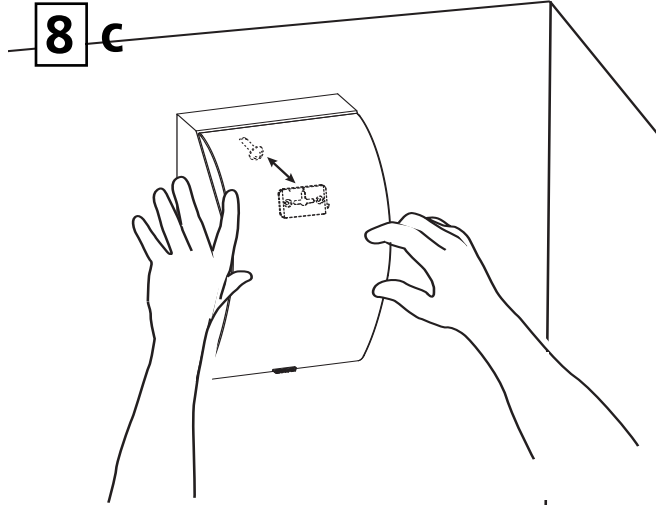

8 d

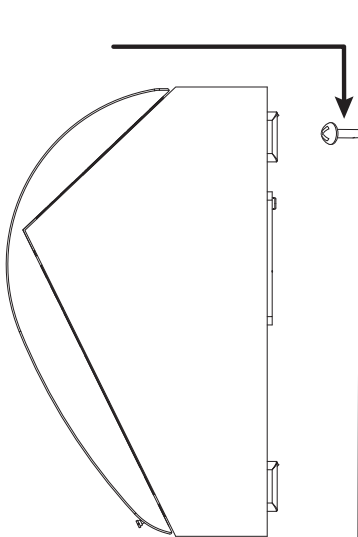

Model	CF-70	CF-50	CF-30	CB-20	CB-10	CB-5	CC-10	CC-5	CR-10
Speaker System	3-Way Floorstanding Magnetically Shielded Bass Reflex with Front Firing Port	2.5-Way Floorstanding Magnetically Shielded Bass Reflex with Front Firing Port	2.5-Way Floorstanding Magnetically Shielded Bass Reflex with Front Firing Port	2-Way Bookshelf, Magnetically Shielded Bass Reflex with Rear Firing Port	2-Way Bookshelf, Magnetically Shielded Bass Reflex with Rear Firing Port	2-Way Bookshelf, Magnetically Shielded Bass Reflex with Rear Firing Port	2.5-Way Center, Magnetically Shielded Bass Reflex with Rear Firing Port	2.5-Way Center, Magnetically Shielded Bass Reflex with Rear Firing Port	Bi-Pol/Di-Pole Rear Surround, Suspension
Frequency Response (+/- 3dB)	34Hz - 20kHz	39Hz - 20kHz	43Hz - 20kHz	60Hz - 20kHz	66Hz - 20kHz	71Hz - 20kHz	60Hz - 20kHz	65Hz - 20kHz	69Hz - 20kHz
Tweeter	1" (25.4mm) Hyperbolic™ aluminum-dome	1" (25.4mm) Hyperbolic™ aluminum-dome	1" (25.4mm) Hyperbolic™ aluminum-dome	1" (25.4mm) Hyperbolic™ aluminum-dome	1" (25.4mm) Hyperbolic™ aluminum-dome	3/4" (19mm) Hyperbolic™ aluminum-dome	1" (25.4mm) Hyperbolic™ aluminum-dome	3/4" (19mm) Hyperbolic™ aluminum-dome	2 x 3/4" (19mm) Hyperbolic™ aluminum-dome
Midrange	5.5" (140mm) w/Ribbed Elliptical Surround™								
Woofer	2 x 6.5" (165mm) w/Ribbed Elliptical Surround™	3 x 5.5" (140mm) w/Ribbed Elliptical Surround™	2 x 5.5" (140mm) w/Ribbed Elliptical Surround™	6.5" (165mm) w/Ribbed Elliptical Surround™	5.5" (140mm) w/Ribbed Elliptical Surround™	4.5" (114mm) w/Ribbed Elliptical Surround™	2 x 5.5" (140mm) w/Ribbed Elliptical Surround™	2 x 4.5" (114mm) w/Ribbed Elliptical Surround™	4.5" (114mm) w/Ribbed Elliptical Surround™
Crossover Point(s)	2kHz, 650 Hz	2kHz, 1.2kHz	2kHz, 1.6kHz	2.2kHz	2.8kHz	2.2kHz	2.6kHz, 1.8kHz	2.5kHz, 2.1kHz	2.2kHz
Efficiency (Room)	96dB	96dB	90dB	92dB	90dB	89dB	92dB	89dB	89dB
Impedance	4 Ohms Min./ 8 Ohms Nominal	4 Ohms Min./ 8 Ohms Nominal	4 Ohms Min./ 8 Ohms Nominal	4 Ohms Min./ 8 Ohms Nominal	4 Ohms Min./ 8 Ohms Nominal	4 Ohms Min./ 8 Ohms Nominal	4 Ohms Min./ 8 Ohms Nominal	4 Ohms Min./ 8 Ohms Nominal	4 Ohms Min./ 8 Ohms Nominal
Recommended Amplifier Power	20-300 w/Channel	20-250 w/Channel	20-200 w/Channel	20-150 w/Channel	20-125 w/Channel	20-100 w/Channel	20-200 w/Channel	20-150 w/Channel	20-150 w/Channel
Dimensions HxWxD including feet	40.7 x 8.4 x 15.6" 103.3 x 21.2 x 39.7cm	38.6 x 7.1 x 14.6" 98.1 x 18 x 37cm	36 x 7.1 x 12.3" 91.5 x 18 x 31.3cm	12.2 x 7.6 x 9.1" 31 x 19.2 x 23cm	11.4 x 7.1 x 8.5" 29 x 18 x 21.6cm	8.7 x 5.7 x 7.9" 22 x 14.5 x 20cm	7.1 x 19.7 x 9.9" 18 x 50 x 25.2cm	14 x 5.7 x 8" 35.5 x 14.5 x 20.3cm	10.6 x 6.9 x 6.3" 27 x 17.5 x 16cm
Units/Carton	1	1	1	2	2	2	1	1	2
Product Weight (Single)	45.3 lbs / 20.5 kg	39.3 lbs / 17.8 kg	30.8 lbs / 14 kg	11.3 lbs / 5.1 kg	8.9 lbs / 4 kg	6.6 lbs / 3 kg	17.4 lbs / 7.9 kg	10.7 lbs / 4.9 kg	5.2 lbs / 2.4 kg
Packed Weight	53.2 lbs / 24.1 kg	45.3 lbs / 20.5 kg	36.2 lbs / 16.4 kg	26.5 lbs / 12 kg	21.4 lbs / 9.7 kg	18.8 lbs / 8.5 kg	20.5 lbs / 9.3 kg	12.8 lbs / 5.8 kg	14 lbs / 6.3 kg
Inputs	Dual Gold Plated 5-Way Binding Posts	Dual Gold Plated 5-Way Binding Posts	Dual Gold Plated 5-Way Binding Posts	Gold Plated 5-Way Binding Posts	Gold Plated 5-Way Binding Posts	Gold Plated 5-Way Binding Posts	Gold Plated 5-Way Binding Posts	Gold Plated 5-Way Binding Posts	Gold Plated 5-Way Binding Posts
Finishes	HGB Baffle with Black Ash Cabinet	HGB Baffle with Black Ash Cabinet	HGB Baffle with Black Ash Cabinet	HGB Baffle with Black Ash Cabinet	HGB Baffle with Black Ash Cabinet	HGB Baffle with Black Ash Cabinet	HGB Baffle with Black Ash Cabinet	HGB Baffle with Black Ash Cabinet	Black Ash Cabinet
Mounting Options				Threaded insert (3/16" - 16)	Threaded insert (1/4" - 20)	Threaded insert (1/4" - 20)	Threaded insert (1/4" - 20)	Threaded insert (1/4" - 20)	Built-in Keyhole Slots
Included Accessories	Manual, Port Plug	Manual, Port Plug	Manual, Port Plug	Manual, Port Plugs Rubber Bumpers	Manual, Port Plugs Rubber Bumpers	Manual, Port Plugs Rubber Bumpers	Manual, Port Plugs Rubber Bumpers	Manual, Port Plugs Rubber Bumpers	Manual

Specifications subject to change without notice.

WARRANTY

LIMITED WARRANTY POLICY IN THE UNITED STATES AND CANADA

ENERGY® warrants this product to the retail purchaser against any failure resulting from original manufacturing defects in workmanship or materials. The warranty is in effect for a period of: Passive Speakers: five (5) years, Powered Subwoofers including the speaker - one (1) year from date of purchase from an authorized **ENERGY**® dealer and is valid only if the original dated bill of sale is presented when service is required.

The warranty does not cover damage caused during shipment, by accident, misuse, abuse, neglect, unauthorized product modification, failure to follow the instructions outlined in the owner's manual, failure to perform routine maintenance, damage resulting from unauthorized repairs or claims based upon misrepresentations of the warranty by the seller.

WARRANTY SERVICE

If you require service for your **ENERGY**® Speaker Systems speaker(s) at any time during the warranty period, please contact:

- 1) the dealer from whom you purchased the product(s), or
- 2) **ENERGY**® Speaker Systems SERVICE – Tel: 1 (866) 441-8208.
- 3) Additional service centers can be found by checking the **ENERGY**® Speaker Systems website: www.energy-speakers.com.

You will be responsible for transporting the speakers in adequate packaging to protect them from damage in transit and for the shipping costs to an authorized **ENERGY**® Speaker Systems service center or to **ENERGY**® Speaker Systems. If the product is returned for repair to **ENERGY**® Speaker Systems the costs of the return shipment to you will be paid by **ENERGY**® Speaker Systems, provided the repairs concerned fall within the Limited Warranty. The **ENERGY**® Speaker Systems Warranty is limited to repair or replacement of **ENERGY**® Speaker Systems products. It does not cover any incidental or consequential damage of any kind. If the provisions in any advertisement, packing cartons or literature differ from those specified in this warranty, the terms of the Limited Warranty prevail.

GARANTIE

GARANTIE AUX ÉTATS-UNIS ET AU CANADA

La société **ENERGY**® garantit cet appareil contre toute défectuosité attribuable aux pièces d'origine et à la main d'œuvre. Cette garantie est valide pendant une période de cinq (5) ans (enceinte passif) et de un (1) an (extrêmes-graves) à partir de la date d'achat auprès d'un revendeur **ENERGY**® agréé ; la garantie ne sera honorée que sur présentation d'une pièce justificative de la date d'achat.

La garantie ne couvre aucun dommage subi pendant le transport ou imputable à un accident, à une utilisation impropre ou abusive, à la négligence, à une modification non autorisée, à la non-observance des instructions décrites dans le manuel de l'utilisateur ou des directives d'entretien, ni aucun dommage subi par suite de réparations non autorisées ou de réclamations fondées sur une mauvaise interprétation des conditions de la présente garantie par le revendeur.

SERVICE SOUS GARANTIE

Dans l'éventualité où une réparation deviendrait nécessaire pendant la période de couverture de la garantie, communiquez avec :

- 1) le revendeur auprès de qui l'appareil a été acheté, ou
- 2) Service **ENERGY**® Speaker Systems – Tél.: 1 (866) 441-8208.
- 3) Pour connaître l'adresse de tous nos centres de service, consultez le site web d'**ENERGY**® Speaker Systems à www.energy-speakers.com.

Le propriétaire de l'appareil est responsable de son emballage et de tous frais d'expédition à un centre de service **ENERGY**® Speaker Systems agréé. Si l'appareil est expédié à **ENERGY**® Speaker Systems aux fins de réparation, les frais de réexpédition seront assumés par **ENERGY**® Speaker Systems à la condition que les réparations effectuées soient couvertes par la garantie. La garantie est limitée à la réparation ou au remplacement des appareils fabriqués et distribués par **ENERGY**® Speaker Systems. Elle ne couvre aucun dommage indirect ou consécutif de quelque nature que ce soit. Si les conditions accompagnant toute publicité, emballage ou documentation divergent de celles de la présente garantie, les conditions de la présente garantie prévaudront.